





## **Kietojo disko įrašymo įrenginio ir Beo4 pristatymas, 4**

Sužinokite, kaip naudotis kietojo disko įrašymo įrenginiu ir Beo4 nuotolinio valdymo pulteliu ir kaip televizoriaus ekrane iškviešti meniu.

## **Kasdienis naudojimas, 9**

Sužinokite, kaip naudoti kietojo disko įrašymo įrenginį BASIC (numatytąjį) funkcijos lygiu, kaip įrašyti programas ir jas peržiūrėti, kaip peržiūrėti turinio sąrašą ir įrašų pagal laikmatį sąrašą. Šiame skyriuje taip pat aprašoma, kaip pristabdyti ir kartoti tuo metu rodomą programą.

## **Išplėstinis valdymas, 23**

Sužinokite, kokių papildomų funkcijų atsiranda, kai nustatote ADVANCED funkcijos lygį (pvz., kaip įjungti apsaugos nuo vaikų užraktą ir įdėti įrašus į aplanką Grupės). Šiame skyriuje taip pat aprašoma, kaip valdyti prijungtą skaitmeninį priedėlį.

## **Pasirinkimų nustatymai, 36**

Sužinokite, kaip nustatyti, pvz., standartinę įrašų trukmę, laiką ir datą, funkcijos lygį ir meniu kalbą.

## **Kietojo disko įrašymo įrenginio nustatymas, 38**

Sužinokite, kaip išdėstyti gaminį ir nustatyti jo parametrus. Šiame skyriuje taip pat pateikiama ir lizdų skydelio apžvalga.

## **Ekrano meniu, 42**

Ekrano meniu apžvalga.

## Kietojo disko įrašymo įrenginio ir Beo4 pristatymas

Jei turite Bang & Olufsen kietojo disko įrašymo įrenginį, jums nebereikia naudoti vaizdajuosčių. Įrašus galite saugoti įmontuotame kietajame diske.

Jei kietasis diskas yra pilnas, įrašymo įrenginys automatiškai padaro laisvos vietos naujiems įrašams. Galite apsaugoti svarbiausius savo įrašus ir leisti juos trinti tik pagal jūsų komandą.

Be to, kietojo disko įrašymo įrenginys leidžia trumpam pristabdyti rodomą programą ir kartoti ją vėliau, kad nieko nepraleistumėte.

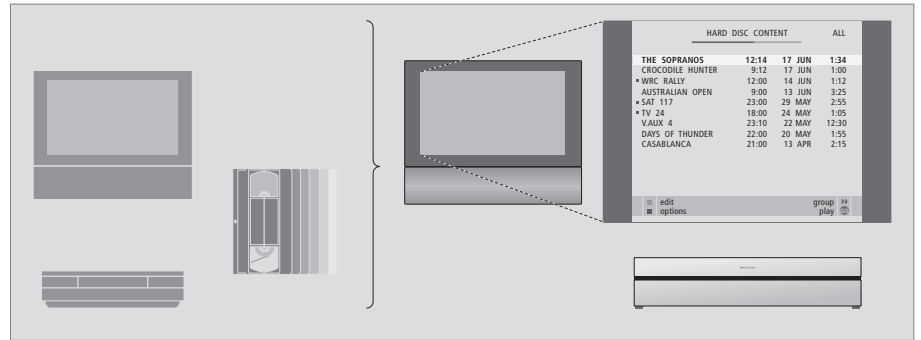

*Jeį naudojate įmontuotą kietojo disko įrašymo įrenginį, nereikia apkrauti savo namų daugybe vaizdajuosčių. Galite laikyti įrašus kietajame diske ir bet kada juos peržiūrėti televizoriaus ekrane.*

### Programų įrašymas

Kietojo disko įrašymo įrenginys leidžia įrašyti ir saugoti TV, palydovines (DTV\*) ir skaitmeninio priedėlio (STB) programas kietajame diske.

Nuo jūsų priklauso, ar laikinai, ar visą laiką saugosite tuos įrašus. Neautomatiniai ir įrašai, kuriami pagal laikmačio nustatymus, saugomi HARD DISC CONTENT, o rodomos programos, kurias pristabdyte ir kartojate, laikinai padedamos trijų valandų kartojimo buferyje. Jei norite, išsaugotas programas iš buferio galite perkelti į HARD DISC CONTENT.

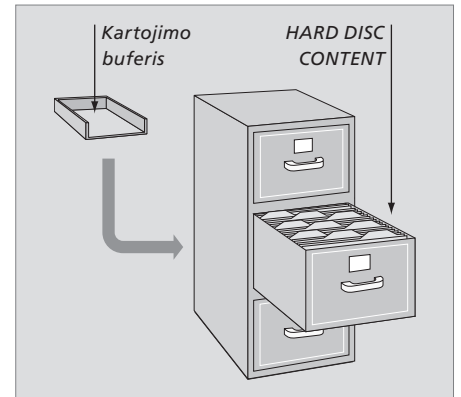

\*PASTABA! Kai kuriuose Beo4 nuotolinio valdymo pulteliuose mygtukas DTV yra vadinamas SAT, o mygtukas V MEM yra vadinamas V TAPE.

Beo4 nuotolinio valdymo pulteliu, pateikiamu su televizoriumi, galite valdyti visas funkcijas. Informacija apie naudojamą funkciją pateikiama Beo4, įrašymo įrenginio arba televizoriaus ekrane.

Įjungti kietojo disko įrašymo įrenginį ir pradėti įrašo peržiūrą.  
Kai kuriuose Beo4 nuotolinio valdymo pulteliuose mygtukas VMEM yra vadinamas VTAPE.

Paspauskite du kartus, jei norite pradėti neautomatinį įrašymą iš pasirinkto šaltinio, pvz., televizoriaus.

Įvesti duomenis į ekrano meniu, pasirinkti programos numerį ir nurodyti, kada įrašyti.

Peržiūrėti meniu pasirinktis. Peržiūrint įrašą, sukti po vieną minutę pirmyn arba atgal. Pereiti į kitus kadrus, kol peržiūra yra pristabdyta.

Įvesti duomenis į ekrano meniu. Peržiūros metu pereiti į kitus įrašus.

Patvirtinti ir išsaugoti instrukcijas ar nustatymus. Norėdami peržiūrėti išsaugotus įrašus, paspauskite ir laikykite nuspaužę\*.

Grįžti per vieną meniu lygį atgal. Pristabdyti rodomą programą. Paspauskite norėdami pristabdyti įrašą ir paspauskite dar kartą, jei norite visiškai sustabdyti.

**VMEM**

**RECORD**

**0 – 9**

**GO**

**STOP**



**V.MEM**

**V.TAPE**



**EXIT**



Įjungus budėjimo režimu veikiančį kietojo disko įrašymo įrenginį, jis pradės veikti po 35 sekundžių. Tuo metu galite naudoti meniu sistemą, tačiau negalite paleisti įrašų ar įrašyti naujų.

Beo4 ekrane rodomas pasirinktas šaltinis.

Sukti atgal peržiūros arba kartojimo metu.

Sukti pirmyn peržiūros arba kartojimo metu.

Apsaugoti įrašą nuo ištrynimo.

Paleisti įrašą arba lėtai kartoti rodomą programą. Pradėti programos įrašymą.

Grįžti į įrašymo įrenginio pagrindinį meniu iš bet kurio submenu. Pašalinti iš ekrano įrašo peržiūros informaciją.

Reguliuoti garso stiprumą; paspaudus per vidurį garsas išjungiamas.

Įjungti įrašymo įrenginio ir televizoriaus budėjimo režimą.

## Rodoma informacija ir meniu

Įrašymo įrenginio ekrane rodoma informacija apie esamą įrašymo įrenginio būseną.

Ekranas informuoja, jei kartojate rodomą programą, jei yra atliktinų įrašymų pagal laikmatį ir jei vyksta įrašymas.

Jei sutampa du įrašymai arba jei negalima įrašyti, ši informacija taip pat rodoma.

Kietojo disko įrašymo įrenginys valdomas ekrano meniu, kurį galima pasiekti iš pagrindinio meniu. Meniu perkelti žymeklį nuo vieno elemento prie kito. Galite tiesiogiai įvesti kiekvieno elemento informaciją arba naršyti galimas pasirinktis.

Daugiau informacijos pateikta 42 puslapyje, skyriuje „Ekranų meniu“.



### TIMER

Nurodo, kad užprogramuotas įrašymo įrenginys įrašymas pagal laikmatį.

*Įrenginiui veikiant budėjimo režimu TIMER būna įjungtas ir mirksi, jei negalima atlikti įrašymo pagal laikmatį.*

### RECORD

Nurodo, kad vyksta įrašymas.

*RECORD mirksi, jei dėl kokios nors priežasties negalima atlikti neautomatinio įrašymo, pvz., jis nesuderinamas su įrašymu pagal laikmatį.*

### REPLAY

Kietojo disko įrašymo įrenginys leidžia pristabdyti esamą programą, pvz., jei norite padaryti trumpą pertraukėlę ir vėliau kartoti programą. REPLAY nurodo, kad esamas šaltinis, pvz., V.TUNER, yra kartojamas iš kietojo disko trijų valandų buferio.

*Norėdami gauti daugiau informacijos apie rodomos programos kartojimą, skaitykite skyrį „Rodomos programos pristabdymas ir kartojimas“, 20 psl.*

### • (Budėjimo režimo indikatorius)

Indikatorius šviečia raudona šviesa, kai išjungiate įrašymo įrenginį. Kai naudojamas įrašymo įrenginys, indikatorius šviečia žalia šviesa. Jei įrašymo įrenginys perkaito, indikatorius mirksi raudonai ir žaliai.

**Kaip naudoti ekrano meniu ...**

Paspauskite VMEM\*, tada – žalią mygtuką, kad įjungtumėte kietojo disko įrašymo įrenginį ir išskviestumėte pagrindinį meniu.

**VMEM**

Paspauskite norėdami pereiti į kitas meniu pasirinktis.



Paspauskite norėdami pamatyti kitus nustatymus.



Paspauskite norėdami meniu įvesti duomenis.

**0 – 9**

Paspauskite norėdami išskviesti submeniu arba išsaugoti nustatymą.

**GO**

Arba paspauskite spalvotą mygtuką, kad pasirinktumėte informacijos lauke esančiame sąraše pateiktą pasirinktį.



Paspauskite norėdami grįžti į ankstesnį meniu.

**STOP**

Paspauskite EXIT arba VMEM norėdami išeiti iš meniu sistemos ir grįžti į esamą šaltinį.

**EXIT****VMEM**

Pirmasis meniu sistemos meniu yra pagrindinis meniu, kuriame galite pasiekti kietojo disko turinį, užprogramuoti įrašymą pagal laikmatį, peržiūrėti laikmačius, keisti nustatymus, įjungti V.TUNER (TV imtuvą, įtaisytą kietojo disko įrašymo įrenginyje\*), įjungti prijungtą skaitmeninį priedėlį arba DVD grotuvą ir pradėti arba sustabdyti įrašymą.

Kietojo disko įrašymo įrenginio meniu galite išskviesti ir per pagrindinį televizoriaus meniu. Paspauskite MENU, naudodami mygtukus su rodyklėmis, pasirinkite VMEM arba VTAPE ir paspauskite GO.

\*Kad galėtumėte pasiekti V.TUNER, pirmiausia SETUP meniu turite nustatyti pasirinkties REPLAY parametą BASIC arba EXTENDED. Daugiau informacijos pateikta skyriuje „Pasirinkimų nustatymas“, 36 psl.

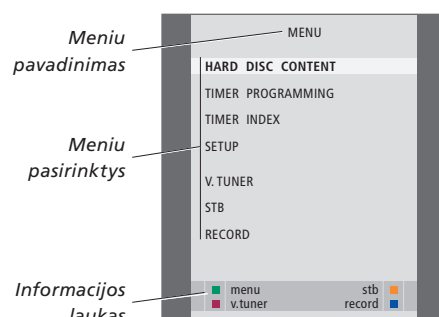

\*PASTABA! Kai kuriuose Beo4 nuotolinio valdymo pulteliuose VMEM mygtukas vadinamas VTAPE.





Šiame skyriuje aprašomos kasdien naudojamos funkcijos. Šios funkcijos galimos pasirinkus BASIC funkcijos lygį, kuris yra numatytasis gamyklinis nustatymas.

Kietojo disko įrašymo įrenginyje yra du funkcijų rinkiniai – pagrindinis ir išplėstinis. Meniu sistemos turinys priklauso nuo pasirinkto rinkinio.

Funkcijos, galimos pasirinkus BASIC funkcijos lygį, galimos ir pasirinkus ADVANCED lygį.

Daugiau informacijos apie FEATURE LEVEL meniu ieškokite skyriuje *Pasirinkimų nustatymai*, 36 puslapyje.

---

## Programų įrašymas, 10

- Įrašymas pagal laikmatį
- Nustatytų laikmačių tikrinimas
- Įrašymas iškart
- Įrašymas pagal laikmatį naudojant teletekstą

## Įrašo paleidimas, 14

- Automatinė peržiūra
- Įrašo pasirinkimas
- Įrašo paleidimas
- Peržiūros pristabdymas ir sustabdymas
- Įrašų naršymas

## Įrašų redagavimas, 18

- Įrašo apsauga
- Įrašo ištrynimasis

## Rodomos programos pristabdymas ir kartojimas, 20

- Programos pristabdymas
- Programos kartojimas
- Apie įrašymą
- Apie šaltinių įjungimą
- Kopijavimas iš buferio į kietąjį diską

## Programos įrašymas

Jūsų kietojo disko įrašymo įrenginys gali įrašyti galimą šaltinį ar programą tiksliai nustatytu laiku. Kietojo disko įrašymo įrenginys automatiškai paleidžia ir sustabdo įrašymą.

Galite sukurti laikmatį – įrašymą pagal laikmatį, kuris įsijungia vieną kartą arba tam tikromis savaitės dienomis. Vienu metu galite užprogramuoti iki 15 laikmačių.

Jūsų išsaugoti laikmačiai pateikiami sąrašė **TIMER INDEX**. Čia savo laikmačius galite redaguoti arba ištrinti.

Be to, iš karto galite įrašyti šiuo metu rodomą programą.

Norėdami užtikrinti, kad įrašai bus padaryti tiksliai laiku, tinkamai nustatykite įmontuoto laikrodžio laiką ir datą. Daugiau informacijos apie laikrodį ieškokite skyriuje *Pasirinkimų nustatymai*, 38 puslapyje.

### Įrašymas pagal laikmatį

**TIMER PROGRAMMING** meniu nustatykite laikmatį. Šiame meniu turite pasirinkti šaltinį, iš kurio norite įrašyti, programos pradžios ir pabaigos laiką bei datą arba savaitės dienas, kai programa rodoma.

#### *Norėdami užprogramuoti laikmatį ...*

- > Paspauskite **V MEM\***, tada – žalią mygtuką, kad iškvietumėte pagrindinį kietojo disko įrašymo įrenginio meniu.
- > Paspauskite **▼**, kad būtų paryškinta **TIMER PROGRAMMING**.
- > Paspauskite **GO**, kad iškvietumėte įrašymo pagal laikmatį nustatymo meniu. Paryškinama **SOURCE**.
- > Paspauskite **▲** arba **▼**, kad pereitumėte nuo vienos pasirinkties prie kitos.
- > Naudodami skaičių mygtukus, **◀** arba **▶**, įveskite informaciją apie įrašymą pagal laikmatį: šaltinį, programos numerį, pabaigos laiką, datą ir t. t. Jei norite užprogramuoti kasdien arba kas savaitę pasikartojantį laikmatį, paryškinkite **DATE** ir paspauskite žalią mygtuką. **DATE** pasikeičia į **WEEKDAYS**.
- > Paspauskite **EXIT**, jei norite uždaryti meniu, arba ...
- > Paspauskite **GO**, kad išsaugotumėte įrašą.

*Atkreipkite dėmesį, kad negalima įrašyti programų, kurių kopijavimą draudžia Macrovision.*

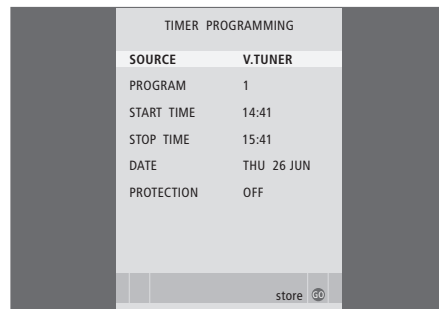

*TIMER PROGRAMMING* meniu galimos papildomos pasirinktys, kai **FEATURE LEVEL** nustatote kaip **ADVANCED**. Daugiau informacijos apie **TIMER PROGRAMMING** meniu turinį ieškokite skyriuje „Ekrano meniu“, 44 puslapyje.

\*PASTABA! Kai kuriuose Beo4 nuotolinio valdymo pulteliuose mygtukas **V MEM** yra vadinamas **VTAPE**.

## Nustatytų laikmačių tikrinimas

Galite patikrinti nustatytus vykdytinus laikmačius, taip pat juos redaguoti arba ištrinti. Jei laikmačiai sutampa, tai rodoma, kai laikmatis išsaugomas ir parodomas **TIMER INDEX**.

Jūsų užprogramuoti laikmačiai (nustatyti veikti tam tikrą datą) surašomi chronologine tvarka. Sąrašo viršuje pateikiamas artimiausias vykdytinas laikmatis. Kasdieniai ir kas savaitę pasikartojantys laikmačiai pateikiami sąrašo apačioje. Rodomas kiekvieno laikmačio šaltinis, programos pavadinimas (jei galima), pradžios ir pabaigos laikas arba savaitės diena.

- > Paspauskite **V MEM\***, tada – žalią mygtuką, kad iškvietumėte pagrindinį kietojo disko įrašymo įrenginio meniu.
- > Paspauskite **▼**, kad būtų paryškinta **TIMER INDEX**.
- > Paspauskite **GO**, kad iškvietumėte laikmačių sąrašą.
- > Paspauskite **▼** arba **▲**, kad būtų paryškintas laikmatis.

### *Norėdami redaguoti paryškintą laikmatį ...*

- > Paspauskite **GO**, kad galėtumėte redaguoti laikmatį.
- > Paspauskite **◀** arba **▶**, jei norite keisti, pavyzdžiui, pradžios ir pabaigos laiką, datą arba programos numerį.
- > Paspauskite **▼** arba **▲**, kad pereitumėte nuo vienos pasirinkties prie kitos.
- > Paspauskite **EXIT**, jei norite uždaryti meniu, arba ...
- > Paspauskite **GO**, kad išsaugotumėte laikmatį ir grįžtumėte į sąrašą.

*Laikmatį galima redaguoti ir tuomet, kai jis vykdomas, tačiau laukai **SOURCE**, **PROGRAM** ir **QUALITY** bus nepasiekiami.*

### *Norėdami ištrinti paryškintą laikmatį ...*

- > Norėdami ištrinti laikmatį, paspauskite **▶▶**.
- > Paspauskite geltoną mygtuką, kad patvirtintumėte, arba paspauskite **◀**, kad vėl įkeltumėte jį į sąrašą.
- > Paspauskite **EXIT**, jei norite uždaryti meniu, arba pasirinkite kitą norimą trinti laikmatį.

| TIMER INDEX |              |             |         |
|-------------|--------------|-------------|---------|
| TV          | 23           | 12:25-13:00 | 17 JUN  |
| TV          | TV 2 DK      | 14:00-14:45 | 17 JUN  |
| V.AUX       | THE SOPRANOS | 22:00-23:20 | 19 JUN  |
| TV          | MTV          | 12:25-12:00 | 21 JUN  |
| V.AUX 2     | 121          | 22:00-23:20 | 25 JUN  |
| SAT         | 1222         | 2:00- 3:20  | 25 AUG  |
| V.AUX       | AUSTRALIA    | 12:15-12:30 | 25 AUG  |
| SAT         | 43           | 23:55- 2:15 | M-W---S |
| SAT         | 123          | 14:00-15:15 | M--TF-- |
| SAT         | CROCODIL     | 16:10-17:15 | -T-TF-S |
| TV          | MTV          | 18:00-18:30 | -T-TF-S |
| SAT         | WRC RALL     | 13:00-13:45 | ---TF-- |

*Raudonos spalvos pradžios ir pabaigos laikas rodo, kurie įrašai sutampa.*

### Savaitės dienų sutrumpinimai:

|       |                |
|-------|----------------|
| M ... | Pirmadienis    |
| T ... | Antradienis    |
| W ... | Trečiadienis   |
| T ... | Ketvirtadienis |
| F ... | Penktadienis   |
| S ... | Šeštadienis    |
| S ... | Sekmadienis    |

**PASTABA!** Jei nustatytu laiku neįrašomos STB programos, gali būti, kad skaitmeninis priedėlis yra per lėtas, jog įsijungtų. Tai galima išspręsti paslaugos meniu pakeičiant nustatymus. Kreipkitės į savo Bang & Olufsen pardavėją.

## Įrašymas iškart

Yra du programos įrašymo iš karto būdai. Naudodami pirmąjį, galite žiūrėti šaltinį, pvz., televizorių, kai įrašote kitą šaltinį, pvz., STB. Norimas įrašyti šaltinis turi būti įmontuotas jūsų televizoriuje (pvz., TV) arba tiesiogiai prijungtas prie jo (pvz., STB). Jei pradėsite įrašymą šiuo būdu, galėsite įrašydami žiūrėti kitą šaltinį, bet ne ankstesnį įrašą. Antrasis būdas leidžia žiūrėti vieną įrašą, kai įrašote kitą.

Jei pagrindiniame kietojo disko įrašymo įrenginio meniu pradėsite neautomatinį įrašymą, tuo pačiu metu galėsite žiūrėti kitą įrašą.

Atkreipkite dėmesį, kad negalite pradėti naujo įrašymo, jei jau yra įrašoma arba jei kietasis diskas yra pilnas apsaugotų įrašų.

*V.TUNER pasiekiamas tik nustačius pasirinkties REPLAY parametrą BASIC arba EXTENDED kietojo disko įrašymo įrenginio SETUP meniu. Daugiau informacijos pateikta skyriuje „Pasirinkimų nustatymas“, 38 psl.*

*Jei paleisite įrašymą, kai kietojo disko įrašymo įrenginys veikia budėjimo režimu, įrašymas prasidės tik tada, kai bus paleistas kietasis diskas – maždaug po 35 sekundžių.*

**Norėdami tuo pačiu metu įrašyti vieną šaltinį ir žiūrėti kitą ...**

Du kartus paspauskite RECORD. Kietojo disko įrašymo įrenginys pradės įrašyti dabartinę programą.

Jei įrašymo metu norite žiūrėti kitą šaltinį, Beo4 paprasčiausiai pasirinkite norimą šaltinį, pavyzdžiui, DVD.

Paspauskite VMEM\*, tada du kartus paspauskite STOP, kad sustabdytumėte įrašymą.

Paspauskite norėdami įjungti sistemos budėjimo režimą.

*Įrašydami STB programą, kitos STB programos žiūrėti negalėsite.*

**RECORD  
RECORD**

**DVD**

**VMEM  
STOP  
STOP**

•

**Norėdami įrašyti ir tuo pačiu metu peržiūrėti ankstesnį įrašą ...**

- > Paspauskite VMEM\*, tada – žalią mygtuką, kad iškvietumėte pagrindinį meniu.
- > Paspauskite ▼ norėdami paryškinti šaltinį, pvz., V.TUNER (skirtą TV programoms) arba STB (skirtą skaitmeninio priedėlio programoms), o norėdami jį įjungti, paspauskite GO.
- > Pasirinkite norimą įrašyti programą. Norėdami pereiti nuo vienos programos prie kitos, paspauskite ▲ arba ▼, o norėdami tiesiogiai pasirinkti programą naudokite skaičių mygtukus.
- > Paspauskite VMEM\*, tada – žalią mygtuką, kad dar kartą iškvietumėte pagrindinį meniu.
- > Paspauskite ▼, kad paryškintumėte RECORD, o norėdami pradėti įrašymą paspauskite GO. Ekrane rodomas užrašas RECORD. Dabar galite paleisti įrašą, saugomą HARD DISC CONTENT.
- > Paspauskite VMEM\*, tada – žalią mygtuką, kad iškvietumėte pagrindinį meniu.
- > Paspauskite GO, kad iškvietumėte HARD DISC CONTENT meniu.
- > Paspauskite ▲ arba ▼, kad paryškintumėte ankstesnį įrašą, o norėdami pradėti peržiūrą paspauskite GO.

**Norėdami sustabdyti įrašymą ...**

- > Paspauskite VMEM\*, tada – žalią mygtuką, kad iškvietumėte pagrindinį meniu.
- > Paspauskite ▼, kad paryškintumėte STOP RECORDING, ir paspauskite GO.

## Įrašymas pagal laikmatį naudojant teletekstą

Naudojant kai kuriuos Bang & Olufsen televizorius, du kartus paspaudus RECORD galima pradėti įrašymą, o tada žiūrėti antrą įrašą, kol įrašomas pirmasis.

Norėdami sužinoti, ar jūsų televizorius palaiko šio tipo peržiūrą ir įrašymą vienu metu, atlikite šiuos veiksmus:

- > Norėdami pradėti įrašymą, du kartus paspauskite **RECORD**.
- > Pasirinkite norimą žiūrėti šaltinį, pvz., DVD.
- > Paspauskite **V MEM**. Jei peržiūra pradeda automatiškai, jūsų televizorius palaiko peržiūrą ir įrašymą vienu metu.

Įrašymą galima užprogramuoti ekrano meniu arba tiesiogiai atitinkamame teleteksto puslapyje.

- > Norėdami įjungti televizorių, paspauskite **TV**.
- > Norėdami įjungti teletekstą, paspauskite **TEXT**. Norėdami iškviešti kai kurių televizorių ekrano meniu, galite paspausti **RECORD**, mygtukais ▲ arba ▼ perkelti žymeklį, kol bus paryškintas **TELETEXT**, ir paspausti **GO**.
- > Suraskite norimą teleteksto puslapį.
- > Paspauskite **RECORD** arba **MENU**, kad galėtumėte pasirinkti norimą įrašyti programą, arba naudodami ► teleteksto meniu juostoje pereikite prie REC ir paspauskite **GO**.
- > Paspauskite ▲ arba ▼, kad pereitumėte prie pradžios laiko.
- > Paspauskite **GO**, kad pasirinktumėte pradžios laiką.
- > Paspauskite **GO**, kad pasirinktumėte pabaigos laiką; galite keisti pabaigos laiką paspausdami ▼ ir įterpti į eilutę dvi arba tris programas.
- > Patikrinkite įrašo būsenos eilutę, jei reikia, ▲, ▼ arba skaičių mygtukais pakeiskite įvestus duomenis, o naudodami ◀ arba ▶ pereikite nuo vieny įvestų duomenų prie kitų.
- > Paspauskite **GO**, kad išsaugotumėte laikmačio įrašą. **PROGRAMMING STORED** rodo, kad jūsų laikmatis išsaugotas.

*Išsaugojus rekomenduojame patikrinti savo laikmačių datas ir laikmačio rodyklę. Tai aprašyta 11 psl.*

*Jei pasirinkote V.TUNER arba kaip šaltinį prijungėte skaitmeninį priedėlį, teleteksto paslaugos gali būti griežtai apribotos (pvz., be skaičių įvesties) arba nepasiekiamos. Prieš programuodami įrašymą pagal laikmatį teletekste, pasirinkite TV kaip šaltinį.*

## Įrašo paleidimas

Kietojo disko įrašymo įrenginys veikia visiškai taip pat, kaip ir vaizdo magnetofonas.

Jei įjungiate kietojo disko įrašymo įrenginį ir kelias sekundes palaukiate, automatiškai paleidžiami išsaugoti įrašai. Įjungtas budėjimo režimu, kietojo disko įrašymo įrenginys pradės veikti po 35 sekundžių. Tuo metu galite naudoti meniu sistemą, tačiau negalite paleisti įrašų.

Ekranu meniu galite naršyti išsaugotus įrašus.

Jei nenurodyta kitaip, kietojo disko įrašymo įrenginys rodo pasirinktą įrašą nuo pradžios iki pabaigos. Tada įrašas pristabdomas.

### Įrašo pasirinkimas

Kai pasirenkate įrašą, kietojo disko įrašymo įrenginys automatiškai pradeda leisti įrašą nuo tos vietos, kur jis buvo paskutinį kartą sustabdytas. Jei peržiūrėjote įrašą iki galo, jis paleidžiamas nuo pradžios.

#### Norėdami pasirinkti įrašą ...

- > Paspauskite **VMEM\***, tada – žalią mygtuką, kad iškvietumėte pagrindinį kietojo disko įrašymo įrenginio meniu.
- > Paspauskite **GO**, kad iškvietumėte HARD DISC CONTENT meniu.
- > Norėdami paryškinti įrašą, kurį norite paleisti, paspauskite ▲ arba ▼. Sąrašo pabaigoje esantis simbolis ▼ arba sąrašo pradžioje esantis simbolis ▲ rodo, kad yra daugiau galimų įrašų.
- > Paspauskite **GO**, kad paleistumėte pasirinktą įrašą. Įrašo informacija – praėjęs laikas ir visa įrašo trukmė – trumpai parodoma ekrane.

*Žiūrint įrašą šią informaciją galima iškviešti bet kuriuo metu paspaudus GO. Jei norite pašalinti įrašo informaciją, paspauskite EXIT arba palaukite tris sekundes.*

| HARD DISC CONTENT |       |        |       |
|-------------------|-------|--------|-------|
| THE SOPRANOS      | 12:14 | 17 JUN | 01:34 |
| CROCODILE HUNTER  | 9:12  | 17 JUN | 1:00  |
| ■ WRC RALLY       | 12:00 | 14 JUN | 1:12  |
| AUSTRALIAN OPEN   | 9:00  | 13 JUN | 3:25  |
| ■ SAT 117         | 23:00 | 29 MAY | 2:55  |
| ■ TV 24           | 18:00 | 24 MAY | 1:05  |
| V.AUX 4           | 23:10 | 22 MAY | 12:30 |
| DAYS OF THUNDER   | 22:00 | 20 MAY | 1:55  |
| CASABLANCA        | 21:00 | 13 APR | 2:15  |

■ protection on      delete ►►  
play ◂◃

*Žiūrint įrašą galima iškviešti HARD DISC CONTENT meniu paspaudus ir palaikius GO. Viršuje esanti juosta rodo, kiek kietojo disko vietos užpildyta. Raudonas taškas rodo, ar įrašas apsaugotas. Daugiau informacijos apie apsaugą ieškokite skyriuje „Įrašų redagavimas“, 18 puslapyje.*

#### Norėdami, kad įrašai būtų paleidžiami automatiškai ...

Paspauskite **VMEM\***, kad įjungtumėte kietojo disko įrašymo įrenginį. Paskutinis žiūrėtas įrašas automatiškai paleidžiamas nuo tos vietos, kur baigėte jį žiūrėti. Tačiau gali būti paleidžiami kiti įrašai:

- Jei po įrašų peržiūros atlikote įrašymą pagal laikmatį, naujausias įrašas pagal laikmatį bus rodomas nuo pradžios.
- Jei įrašymas pagal laikmatį dar vyksta, jis yra paleidžiamas nuo pradžios. *Tai nepertraukia įrašymo proceso!*

\*PASTABA! Kai kuriuose Beo4 nuotolinio valdymo pulteliuose mygtukas VMEM yra vadinamas VTAPE.

## Įrašo paleidimas

Peržiūrėdami įrašą, galite jį sekti pirmyn arba atgal, paleisti sulėtintai ir peržiūrėti kadrais arba minutėmis.

### Norėdami paleisti ir keisti įrašus ...

Paspauskite, kad paleistumėte pasirinktą įrašą. **GO**

Paspauskite ◀ arba ▶, kad perjungtumėte ankstesnį arba kitą įrašą. ◀ ▶

Naudokite skaičių mygtukus, jei norite nurodyti konkrečią įrašo vietą, nuo kurios reikia paleisti. **0 – 9**

Kelis kartus paspauskite ▲ arba ▼, kad įrašą galėtumėte peržiūrėti minutėmis pirmyn arba atgal. ▲ ▼

Paspauskite žalią mygtuką, kad įrašas būtų sukamas atgal.  Paspauskite dar kartą, kad pakeistumėte greitį.

Paspauskite geltoną mygtuką, kad įrašas būtų sukamas pirmyn.  Paspauskite dar kartą, kad pakeistumėte greitį.

Paspauskite mėlyną mygtuką, kad pradėtumėte sulėtintą įrašo rodyimą. Paspauskite dar kartą, kad pakeistumėte greitį. 

*Atgalinis sulėtintas įrašo rodymas neįmanomas.*

### Įrašo peržiūros pristabdymas ir sustabdymas ...

Paspauskite norėdami pristabdyti peržiūrą. **STOP**

Veikiant pristabdymo režimu, paspauskite ▲ arba ▼, kad galėtumėte įrašą peržiūrėti kadrais pirmyn arba atgal. ▲ ▼

Paspauskite STOP dar kartą, jei norite visiškai sustabdyti įrašą. **STOP** Atidaromas HARD DISC CONTENT meniu.

Paspauskite norėdami tęsti peržiūrą. **GO**

*Kai įrašas pristabdomas arba vaizdas nekeičiamas aštuonias minutes, kietojo disko įrašymo įrenginys automatiškai blankina vaizdo kontrastą ir ryškumą.*

**Jrašų naršymas**

Peržiūrėdami įrašą, galite matyti trumpą įrašų sąrašą. Rodomas įrašas paryškintas.

**Norėdami naršyti savo įrašus ...**

- > Peržiūrėdami įrašą, du kartus paspauskite **GO**. Apatinėje ekrano pusėje rodomas meniu ir paryškintas dabartinis įrašas.
- > Paspauskite ▲ arba ▼, jei norite naršyti kitus įrašus. Fone rodomas paryškintas įrašas.
- > Paspauskite **GO**, kad pasirinktumėte įrašą, kurį norite paleisti.

|                  |              |               |             |
|------------------|--------------|---------------|-------------|
| THE SOPRANOS     | 12:14        | 17 JUN        | 1:34        |
| CROCODILE HUNTER | 9:12         | 17 JUN        | 1:00        |
| <b>WRC RALLY</b> | <b>12:00</b> | <b>14 JUN</b> | <b>1:12</b> |
| AUSTRALIAN OPEN  | 9:00         | 13 JUN        | 3:25        |
| SAT 117          | 23:00        | 29 MAY        | 2:55        |

*Jrašų naršymo meniu. Esamas įrašas yra paryškintas, o jūs galite naršyti kietojo disko įrašus. Vienu metu gali būti rodomi penki įrašai.*

PASTABA! Įrašus grupėse galite naršyti tuo atveju, jei FEATURE LEVEL nustatėte kaip ADVANCED ir įtraukėte įrašus į iš anksto nustatytas grupes. Norėdami gauti informaciją, kaip koreguoti funkcijos lygį, skaitykite skyrių *Pasirinkimų nustatymai*, 36 psl. Norėdami gauti informaciją, kaip įtraukti įrašus į grupes, skaitykite skyrių *Grupių naudojimas*, 24 psl.





## Įrašų redagavimas

Jei kietojo disko atmintis pilna, o jūs užprogramuojate įrašymą pagal laikmatį arba pradodate neautomatinį įrašymą, kietojo disko įrašymo įrenginys automatiškai padarys vietos naujiems įrašams ištrindamas senuosius.

Tačiau galite apsaugoti svarbiausius įrašus, netaikydami jiems šios funkcijos.

Taip pat galite bet kada ištrinti įrašus, jeigu norite patys tvarkyti kietojo disko atmintį.

### Įrašo apsauga

Atminties tvarkymo funkcija niekaip negali paveikti apsaugotų įrašų. Jei kietojo disko atmintis pilna, o visi įrašai yra apsaugoti, negalėsite nustatyti įrašymų pagal laikmatį ar neautomatinių įrašymų. Bet koks įrašymas sustabdomas automatiškai, kai kietojo disko atmintis užpildoma.

#### Norėdami apsaugoti įrašus ...

- > Paspauskite **V MEM\***, tada – žalią mygtuką, kad iškvietumėte pagrindinį kietojo disko įrašymo įrenginio meniu. Bus paryškinta **HARD DISC CONTENT**.
- > Paspauskite **GO**, kad iškvietumėte meniu.
- > Paspauskite **▲** arba **▼**, kad paryškintumėte įrašą, kurį norite apsaugoti.
- > Paspauskite raudoną mygtuką, kad apsaugotumėte įrašą. Norėdami atšaukti apsaugą, dar kartą paspauskite raudoną mygtuką.
- > Paspauskite **EXIT**, kad išeitumėte iš meniu.

| HARD DISC CONTENT   |              |               |              |
|---------------------|--------------|---------------|--------------|
| <b>THE SOPRANOS</b> | <b>12:14</b> | <b>17 JUN</b> | <b>01:34</b> |
| CROCODILE HUNTER    | 9:12         | 17 JUN        | 1:00         |
| ■ WRC RALLY         | 12:00        | 14 JUN        | 1:12         |
| AUSTRALIAN OPEN     | 9:00         | 13 JUN        | 3:25         |
| ■ SAT 117           | 23:00        | 29 MAY        | 2:55         |
| ■ TV 24             | 18:00        | 24 MAY        | 1:05         |
| V.AUX 4             | 23:10        | 22 MAY        | 12:30        |
| DAYS OF THUNDER     | 22:00        | 20 MAY        | 1:55         |
| CASABLANCA          | 21:00        | 13 APR        | 2:15         |

■ protection on delete ►►  
play ⏪

*HARD DISC CONTENT* meniu galite pasirinkti įrašus, kuriuos norite apsaugoti, ir ištrinti nereikalingus įrašus.

\*PASTABA! Kai kuriuose Beo4 nuotolinio valdymo pulteliuose V MEM mygtukas vadinamas VTape.

## Įrašo ištrynimasis

Bet kuriuo metu galite ištrinti visus nereikalingus įrašus, įskaitant apsaugotus.

### *Norėdami ištrinti įrašą ...*

- > Paspauskite **V MEM\***, tada – žalią mygtuką, kad iškvieštumėte pagrindinį kietojo disko įrašymo įrenginio meniu. Bus paryškinta **HARD DISC CONTENT**.
- > Paspauskite **GO**, kad iškvieštumėte meniu.
- > Paspauskite **▼**, kad paryškintumėte įrašą, kurį norite ištrinti.
- > Paspauskite **▶▶**, kad galėtumėte ištrinti įrašą – tada įrašas bus rodomas geltonai.
- > Paspauskite geltoną mygtuką, kad patvirtintumėte, arba paspauskite **◀◀**, kad vėl įkeltumėte įrašą į sąrašą.
- > Pasirinkite kitą norimą ištrinti įrašą arba paspauskite **EXIT**, jei norite uždaryti meniu.

### **Apie atminties tvarkymą ir apsaugą**

Kietojo disko įrašymo įrenginyje yra atminties tvarkymo funkcija, kuri, kai reikia, automatiškai padaro vietos neautomatiniams ir pagal laikmatį nustatytiems įrašams. Tai atliekama kietajame diske ištrinant reikiamą turinio kiekį. Taikomi šie principai:

- Niekada netrinami apsaugoti įrašai.
- Peržiūrėti ar suredaguoti įrašai ištrinami anksčiau už neperžiūrėtus ar neredaguotus įrašus.
- Pirmiausia ištrinami seniausi įrašai.
- Kietajame diske gali būti saugoma ne daugiau kaip 300 įrašų.
- Įrašymas pagal laikmatį nevykdomas, jei kietasis diskas yra pilnas ir visi įrašai apsaugoti. Jei atliekant įrašymą kietasis diskas užpildomas, įrašymo procesas automatiškai sustabdomas.

\*PASTABA! Kai kuriuose Beo4 nuotolinio valdymo pulteliuose mygtukas V MEM yra vadinamas V TAPE.

Kietojo disko įrašymo įrenginys suteikia galimybę viduryje TV arba STB programos pasidaryti pertraukėlę ir nieko nepraleisti. Tiesiog pristabdykite programą ir vėl paleiskite ją, kai būsite pasiruošęs.

Tą akimirką, kai įjungiate šaltinį, kietojo disko įrašymo įrenginys pradeda įrašyti rodomą programą į trijų valandų atminties buferį, todėl galite peržiūrėti tai, ką praleidote pertraukėlės metu. Kietojo disko įrašymo įrenginys išsaugo net kartojamą programą, todėl esate tikri, kad pamatysite visą programą.

Bet kuriuo metu galite perjungti tiesioginę transliaciją.

## Programos pristabdymas

Norėdami pristabdyti ir kartoti programą ir pasiekti įmontuotą imtuvą (V.TUNER), pirmiausia turite nustatyti, kad SETUP meniu pasirinktis REPLAY būtų BASIC arba EXTENDED. Šie nustatymai nurodo, kada kietojo disko įrašymo įrenginys pradės programos išsaugojimą buferyje.

- > Paspauskite **V MEM\***, tada – žalią mygtuką, kad iškvietumėte pagrindinį meniu.
- > Paspauskite **▼**, kad paryškintumėte V.TUNER arba STB, o norėdami įjungti paspauskite **GO**.
- > Kietojo disko įrašymo įrenginys automatiškai pradės rodomos TV arba STB programos išsaugojimą buferyje.
- > Norėdami pasirinkti programą, paspauskite **▲** arba **▼**. Norėdami tiesiogiai pasirinkti programą, naudokite skaičių mygtukus.
- > Norėdami pristabdyti rodomą programą, paspauskite **STOP**. Ekране bus rodomas būsenos langas. Dabar galite kartoti atminties buferyje išsaugotą programos dalį.
- > Norėdami bet kuriuo metu grįžti prie rodomos programos, paspauskite **V MEM\***, tada – spalvotą norimo šaltinio mygtuką. Taip pat galite laikinai peršokti į tuo metu rodomą programą ir grįžti į kartojamą. Tai galite padaryti paspausdami **▶▶**, tada – **◀◀**.

*Atkreipkite dėmesį, kad jūs negalite pristabdyti arba kartoti programos, kol kietojo disko įrašymo įrenginys įrašo kitą programą arba kopijuoja įrašą. Taip pat negalite to daryti, jei programą kopijavimą draudžia Macrovision. Jei programą pristabdote dviem valandoms, kietojo disko įrašymo įrenginys automatiškai pradeda kartoti nuo tos vietos, kurioje pristabdėte programą.*

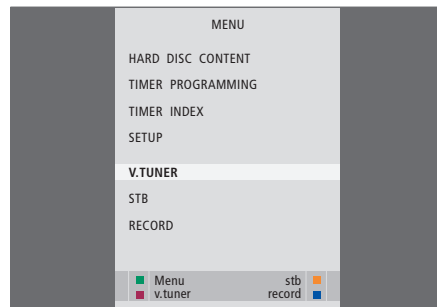

*Jei norite pristabdyti ir kartoti rodomą TV programą, turite pasirinkti V.TUNER, o ne spausti Beo4 mygtuką TV!*

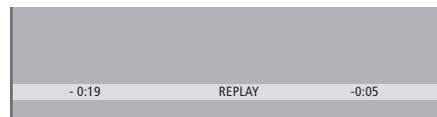

*Būsenos langas pavyzdys. Programa bus kartojama po pauzės. Kairėje pusėje esantis laikas rodo, kiek laiko rodoma programa buvo kopijuojama į atminties buferį – 19 minučių. Dešinėje pusėje pateikiamas laikas rodo, kad dabartinis vaizdas penkiomis minutėmis atsilieka nuo tiesioginės transliacijos.*

*Jei prie kietojo disko įrašymo įrenginio prijungėte skaitmeninį priedėlį, be TV programų galite pristabdyti ir kartoti ir skaitmeninio priedėlio programas.*

\*PASTABA! Kai kuriuose Beo4 nuotolinio valdymo pulteliuose mygtukas V MEM yra vadinamas VTAPE.

## Programos kartojimas

Kartodami galite sukti kartojimo buferį pirmyn ir atgal, paleisti sulėtintai ir žiūrėti kadra po kadro ar minutę po minutės.

### *Norėdami kartoti pristabdytą programą ...*

Paspauskite, kad programa būtų **GO** kartojama.

Naudokite skaičių mygtukus, jei norite nurodyti konkrečią buferio vietą, nuo kurios reikia paleisti. **0 – 9**

Kelis kartus paspauskite ▲ arba ▼, kad kartojamą įrašą galėtumėte peržiūrėti minutėmis pirmyn arba atgal. ▲ ▼

Paspauskite žalią mygtuką, kad paleistas įrašas būtų sukamas atgal. Paspauskite dar kartą, kad pakeistumėte greitį. 

Paspauskite geltoną mygtuką, kad paleistas įrašas būtų sukamas pirmyn. Paspauskite dar kartą, kad pakeistumėte greitį. 

Paspauskite mėlyną mygtuką, kad pradėtumėte sulėtintą įrašo kartojimą. 

Paspauskite dar kartą, kad pakeistumėte greitį. 

*Jrašą sukti atgal sulėtintai neįmanoma.*

Paspauskite, jei norite vėl kartoti programą iš buferio. **GO**

Paspauskite ►►, kad laikinai peršoktumėte į tiesioginę transliaciją, ir ◀◀, kad sugrįžtumėte atgal. ►► ◀◀

Paspauskite, kad pristabdytumėte kartojimą. **STOP**

Pristabdę kartojimą, kelis kartus paspauskite ▲ arba ▼, kad programa būtų rodoma kadrais pirmyn arba atgal. ▲ ▼

*Kai pasiekiate kartojimo buferio pabaigą, kartojimas automatiškai pradėdamas nuo to galo.*

*Kartojant neįmanoma pažiūrėti teleteksto.*

Vieną tiesioginį šaltinį, pavyzdžiui, V.TUNER, bet kuriuo metu galite perjungti į kitą, pavyzdžiui, STB, tačiau šaltinis, iš kurio išeiniate, nebus išsaugotas buferyje. Tada išsaugomas naujasis šaltinis.

Perjungus netiesioginį šaltinį, pavyzdžiui, DVD, kietojo disko įrenginys nebeišsaugo šaltinio buferyje ir nutraukia kartojimą.

### **Svarbu!**

*Kartojimo buferio turinys nėra apsaugotas. Jei buferis yra pilnas ir jūs toliau saugote jame programas, seniausias turinys yra ištrinamas, o vietoj jo išsaugomos naujos programos.*

*Jei norite būti tikri, kad programa bus išsaugota, pradėdami įrašyti, pagrindiniame meniu pasirinkite RECORD.*

### Kopijavimas iš kartojimo buferio

Jūs galite kopijuoti kartojimo buferio turinį į HARD DISC CONTENT sąrašą bet kuriuo metu įrašydami neautomatiniu būdu. Jei kartojimo metu pradodate įrašymą neautomatiniu būdu, įrašymas pradodamas, kai pagrindiniame meniu pasirenkate RECORD.

- > Paspauskite žalią mygtuką, kad pereitumėte atgal į tą vietą, nuo kurios norite pradėti įrašyti.
- > Paspauskite **STOP**, kad pristabdytumėte kartojimą.
- > Paspauskite **V MEM**, tada – mėlyną mygtuką, kad pradėtumėte neautomatinį įrašymą. Neautomatinis įrašymas pradodamas nuo kartojimo buferyje pasirinkto laiko momento.

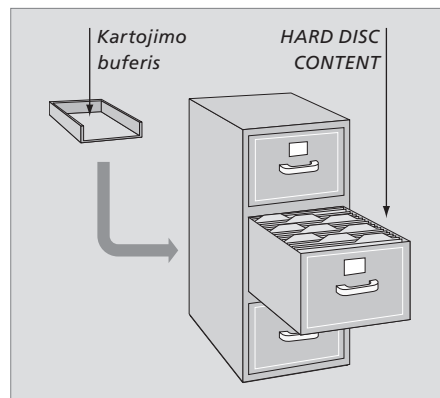

Šiame skyriuje aprašomos papildomos funkcijos, galimos, kai FEATURE LEVEL nustatote kaip ADVANCED.

BASIC lygio funkcijos aprašytos skyriuje *Kasdienis naudojimas*. Šios funkcijos taip pat galimos pasirinkus ADVANCED lygį.

Daugiau informacijos apie FEATURE LEVEL meniu ieškokite skyriuje *Pasirinkimų nustatymai*, 38 puslapyje.

Šiame skyriuje taip pat aprašomas įmontuotas Peripheral Unit Controller ir įrangos, prijungtos prie kietojo disko įrašymo įrenginio, naudojimas.

---

### Grupių naudojimas, 24

- Įrašų grupavimas
- Įrašų peržiūra grupėje
- Grupės pervardijimas
- Grupės perkėlimas

### Įrašų redagavimas, 28

- Viso įrašo ištrynimasis
- Vieno įrašo išskaidymas į dvi dalis
- Įrašo apdorojimas
- Įrašo apsauga
- Įrašo pavadinimas
- Kopijavimas į išorinį įrašymo įrenginį

### Ribota prieiga prie įrašų – apsaugos nuo vaikų užraktas, 32

- Apsaugos nuo vaikų užrakto įjungimas
- Apsaugos nuo vaikų užrakto kodo nustatymas

### Prie Beo4 prijungtos vaizdo įrangos naudojimas, 34

- Peripheral Unit Controller meniu
- Tiesioginis Beo4 valdymas
- Įrangos meniu naudojimas
- Prijungtos įrangos naudojimas susietoje patalpoje

### Pasirinkimų nustatymai, 36

- Nustatymų reguliavimas

### Kietojo disko įrašymo įrenginio nustatymas, 38

- Tinkamos vietos parinkimas
- Jungtys
- Valymas
- Lizdų skydelis

## Grupių naudojimas

Jei išsaugojote daug įrašų, grupuokite mėgstamiausius, kad galėtumėte juos greitai surasti neperžiūrėdami viso saugomų įrašų sąrašo.

Yra aštuonios iš anksto nustatytos grupės – MOVIES, SPORTS, SCIENCE, NEWS, CHILDREN, TV DRAMA, NATURE ir TRAVEL.

Nors grupės turi iš anksto nustatytus pavadinimus, galite pavadinti jas patys.

Sukūrę ir pasirinkę grupę, jūs naršysite tik tuos įrašus, kurie priklauso šiai grupei.

### Įrašų grupavimas

Kietojo disko turinys visada rodomas surūšiuotas pagal datą; naujausi įrašai rodomi viršuje. Grupės pavadinimas rodomas viršutiniame dešiniajame HARD DISC CONTENT meniu kampe.

#### *Norėdami įtraukti įrašą į grupę ...*

- > Paspauskite **V MEM\***, tada – žalią mygtuką, kad iškvietumėte pagrindinį kietojo disko įrašymo įrenginio meniu. Jau bus paryškinta HARD DISC CONTENT.
- > Paspauskite **GO**, kad iškvietumėte meniu. Visas kietojo disko įrašų sąrašas rodomas ekrane. ALL identifikuoja sąrašą kaip visų įrašų sąrašą.
- > Paspauskite **▲** arba **▼**, kad paryškintumėte įrašą, kurį norite įtraukti į grupę.
- > Paspauskite raudoną mygtuką, kad iškvietumėte OPTIONS meniu.
- > Paspauskite **▼**, kad paryškintumėte GROUP.
- > Paspauskite **◀** arba **▶**, kad pasirinktumėte norimą grupę.
- > Paspauskite **EXIT**, jei norite uždaryti meniu, arba ...
- > Paspauskite **GO**, kad išsaugotumėte nustatymus.

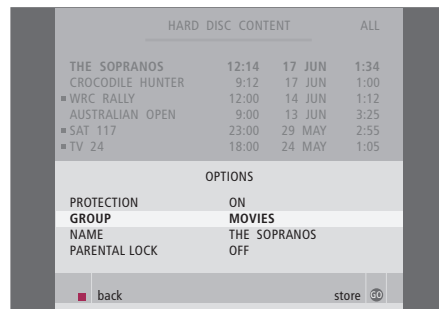

*Įtraukite įrašą į grupę naudodami OPTIONS meniu.*

\*PASTABA! Kai kuriuose Beo4 nuotolinio valdymo pulteliuose V MEM mygtukas vadinamas V TAPE.



## Įrašų peržiūra grupėje

Grupių turinį galite peržiūrėti bet kuriuo metu. HARD DISC CONTENT meniu nerodomas grupės, kuriose nėra įrašų.

### Norėdami peržiūrėti grupės įrašus ...

- > Paspauskite **V MEM\***, tada – žalią mygtuką, kad iškvietumėte pagrindinį kietojo disko įrašymo įrenginio meniu. Jau bus paryškinta HARD DISC CONTENT.
- > Paspauskite **GO**, kad iškvietumėte meniu. Visas kietojo disko įrašų sąrašas rodomas ekrane.
- > Paspauskite **▶▶**, kad peržiūrėtumėte kitą grupę.
- > Kelis kartus paspauskite **▶▶**, kad pereitumėte į kitas grupes.

### Kai radote norimą grupę ...

- > Paspauskite **▲** arba **▼**, kad pereitumėte prie kitų įrašų.
- > Paspauskite **GO**, kad paleistumėte pasirinktą įrašą.

| HARD DISC CONTENT   |              |               | ALL         |
|---------------------|--------------|---------------|-------------|
| <b>THE SOPRANOS</b> | <b>12:14</b> | <b>17 JUN</b> | <b>1:34</b> |
| CROCODILE HUNTER    | 9:12         | 17 JUN        | 1:00        |
| ■ WRC RALLY         | 12:00        | 14 JUN        | 1:12        |
| AUSTRALIAN OPEN     | 9:00         | 13 JUN        | 3:25        |
| ■ SAT 117           | 23:00        | 29 MAY        | 2:55        |
| ■ TV 24             | 18:00        | 24 MAY        | 1:05        |
| V.AUX 4             | 23:10        | 22 MAY        | 12:30       |
| DAYS OF THUNDER     | 22:00        | 20 MAY        | 1:55        |
| CASABLANCA          | 21:00        | 13 APR        | 2:15        |

■ edit      group ▶▶  
■ options      play ⏪

*HARD DISC CONTENT* meniu grupės pavadinimas rodomas viršutiniame dešiniajame meniu kampe. Paspauskite **◀◀** arba **▶▶**, kad pereitumėte į kitas grupes. *ALL* identifikuoja sąrašą kaip visų įrašų sąrašą.

\*PASTABA! Kai kuriuose Beo4 nuotolinio valdymo pulteliuose mygtukas V MEM yra vadinamas V TAPE.

## Grupės pervardijimas

Naudinga pavadinti grupę pagal joje esančių įrašų tipą arba asmenį, sukūrusį tuos įrašus.

### Norėdami pervardyti grupę ...

- > Paspauskite **V MEM\***, tada – žalią mygtuką, kad iškvietumėte pagrindinį kietojo disko įrašymo įrenginio meniu.
- > Paspauskite ▼, kad paryškintumėte **SETUP**, ir paspauskite **GO**, kad iškvietumėte meniu.
- > Paspauskite ▼, kad paryškintumėte **GROUPS**, ir paspauskite **GO**, kad iškvietumėte meniu.
- > Paspauskite ▼, kad paryškintumėte grupę, kurią norite pervardyti.
- > Paspauskite žalią mygtuką, kad galėtumėte pervardyti grupę.
- > Paspauskite ▼ arba ▲, kad pavadinime rastumėte atskirus simbolius.
- > Norėdami pereiti prie kito simbolio, paspauskite ►►.
- > Paspauskite **GO**, kad išsaugotumėte pavadinimą. Jei reikia, kartokite procedūrą ir pervardykite kitas grupes.
- > Paspauskite **EXIT**, kad išeitumėte iš meniu.

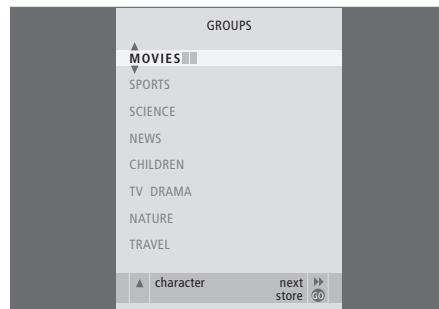

\*PASTABA! Kai kuriuose Beo4 nuotolinio valdymo pulteliuose V MEM mygtukas vadinamas VTAPE.

## Grupės perkėlimas

Galite pakeisti tvarką, kuria rodomos grupės, kai naršote jas **HARD DISC CONTENT** meniu.

### Norėdami perkelti grupę ...

- > Paspauskite **V MEM\***, tada – žalią mygtuką, kad iškvietumėte pagrindinį kietojo disko įrašymo įrenginio meniu.
- > Paspauskite **▼**, kad paryškintumėte **SETUP**, ir paspauskite **GO**, kad iškvietumėte meniu.
- > Paspauskite **▼**, kad paryškintumėte **GROUPS**, ir paspauskite **GO**, kad iškvietumėte meniu.
- > Paspauskite **▼**, kad paryškintumėte grupę, kurią norite perkelti.
- > Norėdami perkelti grupę, vieną kartą paspauskite **▶▶**. Grupė pašalinta iš sąrašo.
- > Paspauskite **▼** arba **▲**, kad perkeltumėte grupę į pageidaujama sąrašo vietą.
- > Paspauskite **◀◀**, jei grupę norite grąžinti į sąrašą arba sukeisti ją vietomis su grupe, kuri užima pageidaujama vietą sąrašo.
- > Dabar perkeltkite grupę, su kuria ją apkeitėte, ir pakartokite procedūrą.
- > Paspauskite **EXIT**, kad išeitumėte iš meniu.

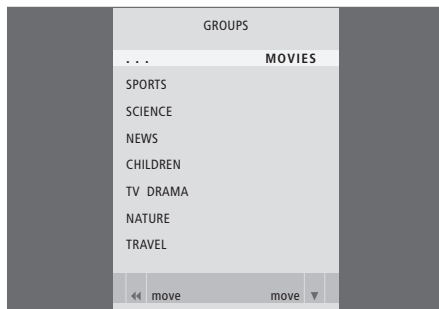

\*PASTABA! Kai kuriuose Beo4 nuotolinio valdymo pulteliuose mygtukas **V MEM** yra vadinamas **V TAPE**.

Padarę įrašą galite jį ištrinti, sutrumpinti, kopijuoti į prijungtą įrašymo įrenginį (pvz., DVD įrašymo įrenginį) ar išskaidyti į du atskirus įrašus.

Be to, OPTIONS meniu leidžia įjungti, pakeisti ar išjungti pasirinkto įrašo nustatymus. Galite pakeisti įrašo pavadinimą, priskirti jį grupei, pasirinkti apsaugos ir apsaugos nuo vaikų užrakto nustatymus.

### Viso įrašo ištrynimasis

Galite ištrinti visus nereikalingus įrašus, įskaitant apsaugotus.

#### *Norėdami ištrinti įrašą ...*

- > Paspauskite **V MEM\***, tada – žalią mygtuką, kad iškvietumėte pagrindinį kietojo disko įrašymo įrenginio meniu. Jau bus paryškinta HARD DISC CONTENT.
- > Paspauskite **GO**, kad iškvietumėte meniu.
- > Paspauskite ▼, kad paryškintumėte įrašą, kurį norite ištrinti.
- > Paspauskite žalią mygtuką, kad iškvietumėte EDIT meniu.
- > Paspauskite **GO**, kad galėtumėte ištrinti įrašą. Tada įrašas bus rodomas geltonai.
- > Paspauskite geltoną mygtuką, kad patvirtintumėte, arba paspauskite ◀, kad vėl įkeltumėte įrašą į sąrašą.
- > Pasirinkite kitą norimą ištrinti įrašą arba paspauskite **EXIT**, jei norite uždaryti meniu.

### Vieno įrašo išskaidymas į dvi dalis

Galite padalinti vieną įrašą į du. Tai gali padėti jums, pvz., surasti konkrečią vietą naršant ilgą įrašą.

#### *Norėdami išskaidyti įrašą į dvi dalis ...*

- > Paspauskite **V MEM\***, tada – žalią mygtuką, kad iškvietumėte pagrindinį kietojo disko įrašymo įrenginio meniu. Jau bus paryškinta HARD DISC CONTENT.
- > Paspauskite **GO**, kad iškvietumėte meniu.
- > Paspauskite ▼, kad paryškintumėte įrašą, kurį norite išskaidyti.
- > Paspauskite žalią mygtuką, kad iškvietumėte EDIT meniu.
- > Paspauskite ▼, kad paryškintumėte SPLIT, ir paspauskite **GO**. Pasirinktas įrašas yra pristabdytas toje vietoje, kur baigėte jį žiūrėti paskutinį kartą.
- > Paspauskite žalią arba geltoną mygtuką, kad sukurtumėte įrašą iki ten, kur norite jį išskaidyti, ir paspauskite **STOP**, kad pristabdytumėte įrašą toje vietoje.
- > Norėdami išskaidyti įrašą pasirinktoje vietoje, paspauskite raudoną mygtuką. Pasirodo užrašas SPLIT RECORDING?
- > Jei persigalvojote, paspauskite raudoną mygtuką ir atšaukite išskaidymą. Arba ...
- > Paspauskite **GO**, kad patvirtintumėte. Įrašas išskaidytas. Kiekviena dalis išlaiko originalų pavadinimą, tačiau jūs galite bet kada jas pervardyti, kaip nurodyta 30 puslapyje. Ekrane atitinkamai pakeičiamas pradžios ir praėjęs laikas.

*Naudodami skaičių mygtukus Beo4, galite pasirinkti, kada išskaidyti įrašą.*

## Įrašo apdorojimas

Galite apdoroti dalį įrašo. Pasirinkite įrašo vietą ir patikslinkite, ar norite ištrinti įrašo dalį prieš šį fragmentą ar po jo. Negalima ištrinti vidurinės įrašo dalies.

### Norėdami apdoroti įrašą ...

- > Paspauskite **V MEM\***, tada – žalią mygtuką, kad iškvietumėte pagrindinį kietojo disko įrašymo įrenginio meniu. Jau bus paryškinta **HARD DISC CONTENT**.
- > Paspauskite **GO**, kad iškvietumėte meniu.
- > Paspauskite **▼**, kad paryškintumėte įrašą, kurį norite apdoroti.
- > Paspauskite žalią mygtuką, kad iškvietumėte **EDIT** meniu.
- > Paspauskite **▼**, kad paryškintumėte **TRIM**, ir paspauskite **GO**. Pasirinktas įrašas yra pristabdytas toje vietoje, kur baigėte jį žiūrėti paskutinį kartą.
- > Paspaudę žalią arba geltoną mygtuką sukite įrašą iki ten, kur norite jį apdoroti, ir paspauskite **STOP**, kad pristabdytumėte įrašą toje vietoje.
- > Kad galėtumėte apdoroti įrašo pradžią iki pauzės, paspauskite **◀◀**. Kad galėtumėte apdoroti įrašo pabaigą pradėdami nuo pauzės, paspauskite **▶▶**.
- > Jei persigalvojote, paspauskite **◀◀** arba **▶▶**, kad atšauktumėte apdorojimą. Arba ...
- > Norėdami patvirtinti, paspauskite geltoną mygtuką. Įrašas apdorotas. Ekrane atitinkamai pakeičiamas visas ir praėjęs laikas.

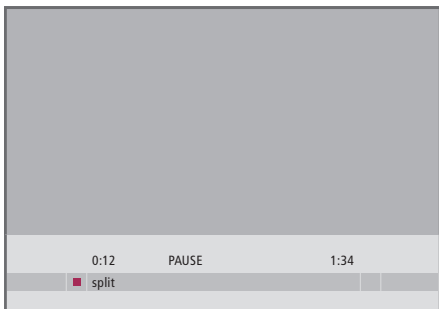

Pasirinktoje vietoje išskaidykite įrašą į dvi dalis.

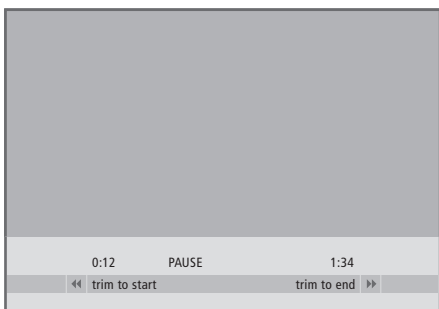

Apdorokite įrašą.

\*PASTABA! Kai kuriuose Beo4 nuotolinio valdymo pulteliuose mygtukas V MEM yra vadinamas V TAPE.

## Jrašo apsauga

Atminties tvarkymo funkcija niekaip negali paveikti apsaugotų įrašų. Jei kietojo disko atmintis pilna, o visi įrašai yra apsaugoti, negalėsite nustatyti įrašymų pagal laikmatį ar neautomatinių įrašymų. Bet koks įrašymas sustabdomas automatiškai, kai kietojo disko atmintis užpildoma.

### Norėdami apsaugoti įrašą ...

- > Paspauskite **VMEM\***, tada – žalią mygtuką, kad iškvietumėte pagrindinį kietojo disko įrašymo įrenginio meniu. Jau bus paryškinta **HARD DISC CONTENT**.
- > Paspauskite **GO**, kad iškvietumėte meniu.
- > Paspauskite ▲ arba ▼, kad paryškintumėte įrašą, kurį norite apsaugoti.
- > Paspauskite raudoną mygtuką, kad iškvietumėte **OPTIONS** meniu. **PROTECTION** jau paryškinta.
- > Paspauskite ◀ arba ▶, kad pasirinktumėte **ON**. Norėdami išjungti pasirinkto įrašo apsaugą, pasirinkite **OFF**.
- > Paspauskite **EXIT**, jei norite uždaryti meniu, arba ...
- > Paspauskite **GO**, kad išsaugotumėte nustatymus.

## Jrašo pavadinimas

Jei įrašytai TV programai automatiškai nesuteikiamas pavadinimas arba ji įrašyta neautomatiniu būdu, pavadintąją bus lengviau rasti **HARD DISC CONTENT** meniu.

### Norėdami pavadinti įrašą ...

- > Paspauskite **VMEM\***, tada – žalią mygtuką, kad iškvietumėte pagrindinį kietojo disko įrašymo įrenginio meniu. Jau bus paryškinta **HARD DISC CONTENT**.
- > Paspauskite **GO**, kad iškvietumėte meniu.
- > Paspauskite ▲ arba ▼, kad paryškintumėte įrašą, kurį norite pavadinti.
- > Paspauskite raudoną mygtuką, kad iškvietumėte **OPTIONS** meniu.
- > Paspauskite ▼, kad paryškintumėte **NAME**, ir Beo4 paspauskite žalią mygtuką. Tada galite redaguoti pavadinimą.
- > Jei norite ištrinti esamą pavadinimą prieš įvesdami naują, Beo4 paspauskite geltoną mygtuką. Visas pavadinimas ištrinamas.
- > Paspauskite ▼ arba ▲, kad pavadinime rastumėte atskirus simbolius.
- > Norėdami pereiti prie kito simbolio, paspauskite ▶▶.
- > Paspauskite **EXIT**, jei norite uždaryti meniu, arba ...
- > Paspauskite **GO**, kad išsaugotumėte nustatymus.

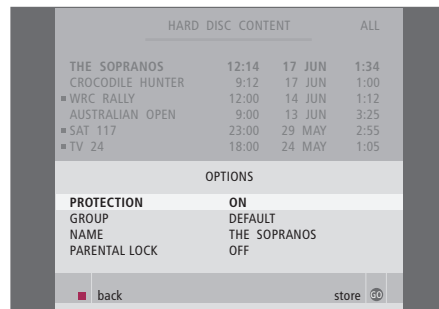

*Apsaugokite norimus pasilikti įrašus.*

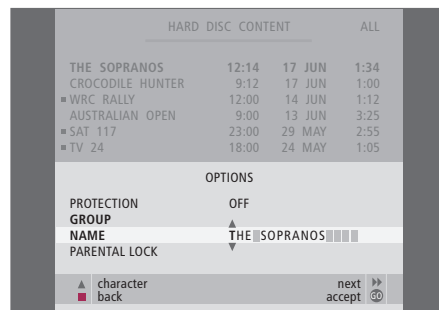

*Pavadinkite įrašą.*

\*PASTABA! Kai kuriuose Beo4 nuotolinio valdymo pulteliuose VMEM mygtukas vadinamas VTAPE.

## Kopijavimas į išorinį įrašymo įrenginį

Rekomenduojame nukopijuoti svarbiausius įrašus į įrašymo įrenginį, prijungtą prie kietojo disko įrašymo įrenginio, pvz., į DVD įrašymo įrenginį.

### Norėdami kopijuoti įrašą ...

- > Paspauskite **V MEM\***, tada – žalią mygtuką, kad iškvietumėte pagrindinį kietojo disko įrašymo įrenginio meniu. Jau bus paryškinta **HARD DISC CONTENT**.
- > Paspauskite **GO**, kad iškvietumėte meniu.
- > Paspauskite **▼**, kad paryškintumėte įrašą, kurį norite kopijuoti.
- > Paspauskite žalią mygtuką, kad iškvietumėte **EDIT** meniu.
- > Paspauskite **▼**, kad paryškintumėte **EXTERNAL COPY**, ir paspauskite **GO**.

Jei išorinis įrašymo įrenginys yra Bang & Olufsen arba jei turite Bang & Olufsen DVD Controller, kietojo disko įrašymo įrenginys paleidžia išorinį įrašymo įrenginį ir rodo pasirinktą įrašą nuo pradžių. Antraip jūs turite įjungti išorinį įrašymo įrenginį ir pradėti įrašymą neautomatiniu būdu. Ekrane trumpai pasirodo pagrindinio meniu pranešimas **EXTERNAL COPY IN PROGRESS** ir likęs įrašymo laikas. Po kelių sekundžių bus rodomas dabartinis įrašas.

### Norėdami sustabdyti kopijavimą į išorinį įrašymo įrenginį ...

- > Paspauskite **V MEM\***, tada – žalią mygtuką, kad iškvietumėte pagrindinį kietojo disko įrašymo įrenginio meniu. Jau bus paryškinta **HARD DISC CONTENT**.
- > Ekrane bus rodomas pagrindinio meniu pranešimas **EXTERNAL COPY IN PROGRESS** ir likęs įrašymo laikas.
- > Norėdami sustabdyti išorinį kopijavimą, paspauskite geltoną mygtuką.

*Baigus kopijuoti, kietojo disko įrašymo įrenginys ir išorinis įrašymo įrenginys automatiškai pradeda veikti budėjimo režimu. Jei jūsų išorinis įrašymo įrenginys nėra Bang & Olufsen arba jūs neturite Bang & Olufsen DVD Controller, turėsite išjungti išorinį įrašymo įrenginį neautomatiniu būdu.*

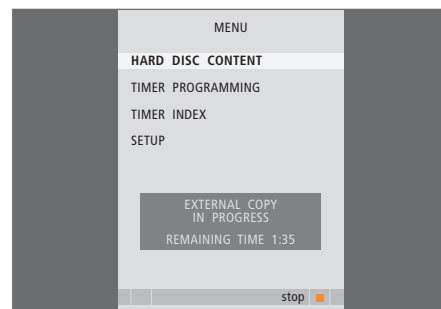

*Kopijuokite į išorinį įrašymo įrenginį. Kol įrašas kopijuojamas į išorinį įrašymo įrenginį, galite peržiūrėti kietojo disko įrašymo įrenginyje esančius įrašus.*

\*PASTABA! Kai kuriuose Beo4 nuotolinio valdymo pulteliuose mygtukas V MEM yra vadinamas V TAPE.

Įjungę apsaugos nuo vaikų užraktą, galite uždrausti prieigą prie įrašų. Pirmiausia reikia įvesti apsaugos nuo vaikų užrakto kodą.

PARENTAL LOCK CODE meniu leidžia įvesti kodą, ribojantį prieigą prie įrašų.

### Apsaugos nuo vaikų užrakto įjungimas

Įvedę apsaugos nuo vaikų užrakto kodą, galėsite peržiūrėti užrakto apsaugotus įrašus. Neteisingai įvedus kodą tris kartus, rodomas pagrindinis meniu.

- > Paspauskite **V MEM\***, tada – žalią mygtuką, kad iškvietumėte pagrindinį kietojo disko įrašymo įrenginio meniu. Jau bus paryškinta HARD DISC CONTENT.
- > Paspauskite **GO**, kad iškvietumėte meniu.
- > Paspauskite **▲** arba **▼**, kad paryškintumėte įrašą, kurio prieigą norite riboti.
- > Paspauskite raudoną mygtuką, kad iškvietumėte OPTIONS meniu.
- > Paspauskite **▼**, kad paryškintumėte PARENTAL LOCK. Rodomas dabartinis nustatymas.
- > Paspauskite **▶▶**. Kietojo disko įrašymo įrenginys paprašys įvesti teisingą apsaugos nuo vaikų užrakto kodą.
- > Naudodami skaičių mygtukus, Beo4 įveskite kodą. Įvedus paskutinį skaičių, PARENTAL LOCK nustatymas pasikeičia. Kol neįjungsite kietojo disko įrašymo įrenginio budėjimo režimo, galėsite prieiti prie visų įrašų.
- > Paspauskite **EXIT**, jei norite uždaryti meniu, arba ...
- > Paspauskite **GO**, kad išsaugotumėte nustatymus.

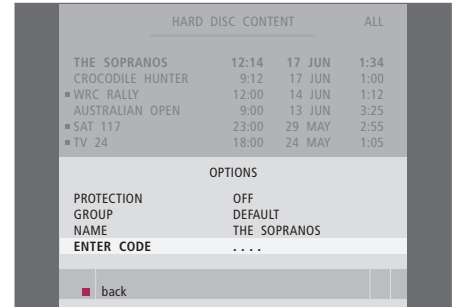

\*PASTABA! Kai kuriuose Beo4 nuotolinio valdymo pulteliuose V MEM mygtukas vadinamas V TAPE.



## Apsaugos nuo vaikų užrakto kodo nustatymas

Jei dėl kokių nors priežasčių pamiršote kodą, galite paspausti 9999 tris kartus ir OLD CODE bus paryškintas. Jis nustato 0000 kodą ir leidžia jums įvesti naują kodą.

- > Paspauskite **V MEM\***, tada – žalią mygtuką, kad iškvietumėte pagrindinį kietojo disko įrašymo įrenginio meniu.
- > Paspauskite **▼**, kad paryškintumėte **SETUP**, ir paspauskite **GO**, kad iškvietumėte meniu.
- > Paspauskite **▼**, kad paryškintumėte **PARENTAL LOCK CODE**, ir paspauskite **GO**, kad iškvietumėte meniu.
- > Naudodami skaičių mygtukus, įveskite kodą.
- > Norėdami patvirtinti, dar kartą įveskite tą patį kodą.
- > Paspauskite **EXIT**, jei norite uždaryti meniu, arba ...
- > Paspauskite **GO**, kad išsaugotumėte nustatymus.

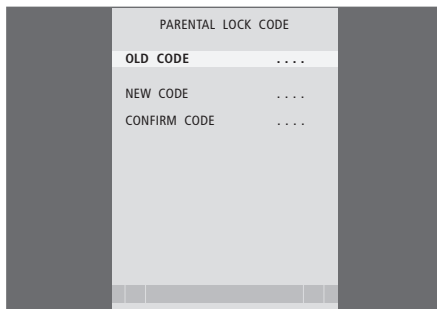

\*PASTABA! Kai kuriuose Beo4 nuotolinio valdymo pulteliuose mygtukas V MEM yra vadinamas V TAPE.

Įmontuotas Peripheral Unit Controller veikia kaip sąsaja tarp prie kietojo disko įrašymo įrenginio prijungtos vaizdo įrangos, pvz., skaitmeninio priedėlio, ir Beo4 nuotolinio valdymo pultelio.

Galite naudoti Beo4 nuotolinio valdymo pultelį norėdami gauti prieigą prie kanalų ir jūsų įrangos siūlomų funkcijų.

Kai kurios funkcijos galimos naudojant Beo4 iš karto įjungus įrangą. Papildomos funkcijos galimos Peripheral Unit Controller meniu, kurį iškviečiate ekrane.

Įvairių jūsų įrangos siūlomų funkcijų nurodymų ieškokite gaminio vartotojo vadove.

Norėdami gauti daugiau informacijos apie palaikomą įrangą, kreipkitės į Bang & Olufsen pardavėją.

## Peripheral Unit Controller meniu

Mygtukai, esantys įrangos nuotolinio valdymo pulteliuose, gali nesutapti su esančiais Beo4. Norėdami sužinoti, kurie Beo4 mygtukai įjungia konkrečias funkcijas, ekrane išskvieskite Peripheral Unit Controller meniu.

Norėdami prijungtą įrangą įjungti, paspauskite VMEM ir geltoną mygtuką.

**VMEM**



Norėdami iškviešti Peripheral Unit Controller meniu, paspauskite MENU ir GO.

**MENU  
GO**

Paspauskite skaičiaus mygtuką, kuris įjungs norimą funkciją, arba ...

**1 – 9**

... įjunkite funkciją paspausdami kurį nors iš spalvotų mygtukų.

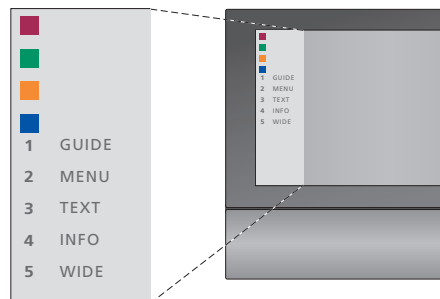

*Peripheral Unit Controller meniu pavyzdys – Beo4 mygtukai rodomi kairėje meniu pusėje, o jų valdomos funkcijos – dešinėje meniu pusėje. Meniu taip pat gali pateikti mygtukų, esančių jūsų prijungto įrenginio nuotolinio valdymo pultelyje, sąrašą.*

## Tiesioginis Beo4 valdymas

Jei žinote, kuris Beo4 pultelio mygtukas įjungia tam tikrą funkciją, galite ją įjungti neiškviesdami Peripheral Unit Controller meniu.

### *Kol jūsų įranga veikia ...*

Paspauskite GO ir skaičiaus mygtuką, įjungiantį reikiamą funkciją. **GO**  
**1 – 9**

Įjunkite funkciją paspausdami kurį nors iš spalvotų mygtukų. 

Paspauskite GO ir ▲ arba ▼, jei norite judėti aukštyn arba žemyn, pvz., skaitmeninio priedėlio kanalais. **GO**  
▲  
▼

Paspaudę ir laikydami nuspauštą GO, iškviesite į ekraną programų vadovą arba Now/Next juostą, jei naudojate skaitmeninį priedėlį, palaikantį šias funkcijas. **GO**

## Įrangos meniu naudojimas

Kartą įjungę prijungtą įrangą, galite valdyti jos meniu naudodami Beo4.

### *Kol rodomas įrangos meniu ...*

Perkelia žymeklį aukštyn ir žemyn. ▲  
▼

Perkelia žymeklį kairėn arba dešinėn. ◀ ▶

Pasirenka ir įjungia funkciją. **GO**  
**GO**

Paspaudę GO, tada – ◀ arba ▶, pereikite į kitą meniu puslapį arba į kanalų sąrašą. **GO**  
◀ ▶

Išeinama iš meniu arba grįžtama į prieš tai buvusį meniu\*. **STOP**

Norėdami į meniu įvesti informaciją ar funkcijas, naudokite skaičių mygtukus. **1 – 9**

Išeinama iš meniu, įjungiamas arba išjungiamas tam tikras režimas, pvz., radijo. **EXIT**

Naudokite spalvotus mygtukus, kaip nurodyta jūsų prijungtos įrangos meniu. 

*\*Atsižvelgiant į jūsų pasirinktą šaltinį, norėdami grįžti į ankstesnį meniu, vietoj STOP turite du kartus paspausti EXIT.*

## Įrangos naudojimas susietoje patalpoje

Jei skaitmeninis priedėlis yra prijungtas prie televizoriaus pagrindinėje patalpoje per kietojo disko įrašymo įrenginį arba tiesiogiai, galite valdyti skaitmeninį priedėlį per susietoje patalpoje esantį televizorių. Tačiau susietoje patalpoje esančio televizoriaus ekrane negali būti rodomas Peripheral Unit Controller meniu.

Paspauskite norėdami įjungti įrangą pagrindinėje patalpoje. **VMEM**  

Paspauskite GO ir skaičiaus mygtuką, įjungiantį reikiamą funkciją. **GO**  
**1 – 9**

Įjunkite funkciją paspausdami kurį nors iš spalvotų mygtukų. 

## Pasirinkimų nustatymai

Galite įjungti, reguliuoti arba išjungti funkcijas, reikalingas kasdien naudojant kietojo disko įrašymo įrenginį. Tai galite atlikti SETUP meniu.

Galite pasirinkti šiuos SETUP meniu esančius nustatymus:

- pagrindinį arba išplėstinį funkcijos lygį;
- apsaugos nuo vaikų užraktą, ribojantį prieigą prie įrašų;
- įrašų grupes;
- įrašymo kokybę;
- neautomatinio įrašymo trukmę;
- gaminių, prijungtų prie kietojo disko įrašymo įrenginio, pvz., skaitmeninio priedėlio, registravimą;
- rodomų programų pristabdymą ir kartojimą;
- meniu kalbą;
- tikslų TV programų nustatymą;
- integruotąjį laikrodį.

### Nustatymų reguliavimas

Nuo dviejų funkcijos lygių nustatymų – BASIC ir ADVANCED – priklauso SETUP meniu turinys. Apsaugos nuo vaikų užrakto, grupių, įrašymo kokybės ir kartojimo nustatymai galimi tik nustačius ADVANCED funkcijos lygį.

#### *Norėdami reguliuoti nustatymus ...*

- > Paspauskite **V MEM\***, tada – žalią mygtuką, kad iškvietumėte pagrindinį kietojo disko įrašymo įrenginio meniu.
- > Paspauskite **▼**, kad paryškintumėte SETUP, ir paspauskite **GO**, kad iškvietumėte meniu.
- > Norėdami pereiti prie meniu pasirinkčių, paspauskite **▼** arba **▲**.
- > Paspauskite **GO** norėdami pasirinkti pasirinktį.
- > Paspauskite **◀▶** ar skaičiaus mygtuką norėdami pakeisti nustatymus.
- > Paspauskite **EXIT**, jei norite uždaryti meniu, arba ...
- > Paspauskite **GO**, kad išsaugotumėte nustatymus.

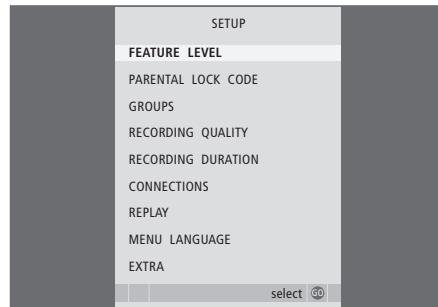

*Kietojo disko įrašymo įrenginio funkcijų įjungimas, nustatymas ir išjungimas naudojant SETUP meniu.*

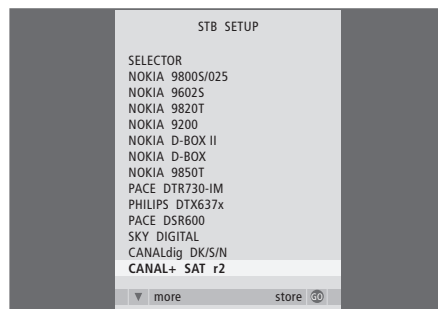

*Jei prie kietojo disko įrašymo įrenginio prijungėte skaitmeninį priedėlį ir jį užregistravote kietojo disko įrašymo įrenginio CONNECTIONS meniu, šiame meniu turite pasirinkti savo skaitmeninį priedėlį.*

\*PASTABA! Kai kuriuose Beo4 nuotolinio valdymo pulteliuose V MEM mygtukas vadinamas V TAPE.

## SETUP meniu ...

**FEATURE LEVEL ...** Pasirinkty yra BASIC ir ADVANCED. BASIC funkcijų rinkinys leidžia valdyti kietojo disko įrašymo įrenginį kaip vaizdo magnetofoną, o ADVANCED suteikia galimybę, pavyzdžiui, suskirstyti įrašus į grupes ir apriboti prieigą prie įrašų naudojant apsaugos nuo vaikų užraktą.

**(PARENTAL LOCK CODE) ...** Leidžia įvesti prieigos kodą, kuris gali būti naudojamas prieigai prie įrašų apriboti. Įveskite kodą skaičių mygtukais.

**(GROUPS) ...** Įrašus galite skirstyti į aštuonias grupes. Galite perkelti ir pervardyti šias grupes **GROUPS** meniu. Naudojami rodyklės, galite pakeisti grupių rodymo tvarką. Paspauskite žalią mygtuką, jei norite pervardyti grupę, paspauskite ▲ arba ▼, jei norite pasirinkti simbolius, ir paspauskite ◀ arba ▶, jei norite pereiti prie pavadinimo simbolių. Paspauskite **GO**, kai baigsite.

**(RECORDING QUALITY) ...** Nurodo įrašymo kokybę. Pasirinkty: **STANDARD** ir **HIGH**. Atkreipkite dėmesį, kad įrašas kietajame diske užima mažiau vietos, jei pasirenkate **STANDARD**.

**RECORDING DURATION ...** Nustato standartinę neautomatinio būdu kuriamo įrašo trukmę. Tai reiškia, kad jums nereikia patiems išjungti neautomatinio įrašymo.

**CONNECTIONS ...** Registruoja bet kokį gaminį, kurį prijungėte prie kietojo disko įrašymo įrenginio: skaitmeninį priedėlį (STB), vaizdo magnetofoną (V.TAPE), DVD grotuvą (DVD), dekoderį (DECODER) ar kitą įrangą (V.AUX). Paspauskite ▼, kad paryškintumėte prijungtus gaminius, ir paspauskite **GO**, kad išsaugotumėte nustatymą. Jei pasirenkate STB, rodomas STB **SETUP** meniu. Raskite savo skaitmeninį priedėlį ekrano sąrašė.

**(REPLAY) ...** **REPLAY** nustatymas nulemia, kada kietojo disko įrašymo įrenginys pradeda kopijuoti rodomą programą į kartojimo buferį. Pasirinkty yra **OFF**, **BASIC** ir **EXTENDED**. Pagrindinis kartojimas pradeda kopijuoti į buferį, kai pristabdote rodomą programą. Išplėstasis kartojimas į buferį kopijuoti pradeda iš karto, kai tik pasirenkamas šaltinis, pvz., **V.TUNER**. **REPLAY** gamykloje nustatytas **OFF**. *Atkreipkite dėmesį, kad dėl šio nustatymo **V.TUNER** bus nepasiekiamas!* Norėdami daugiau sužinoti apie kartojimą, skaitykite skyrių *Rodomas programos pristabdymas ir kartojimas*, 20 puslapyje.

**MENU LANGUAGE ...** Meniu sistemoje pasirinkite vieną iš aštuonių kalbų.

**TUNING ...** Programų, laikomų kietojo disko įrašymo įrenginyje, suderinimas. Taip pat galite reguliuoti garso nustatymus – monofoninis arba stereofoninis. Jei užregistravote dekoderį **CONNECTIONS** meniu, taip pat galite pasirinkti prijungtą dekoderį. Jei **FEATURE LEVEL** nustatėte **ADVANCED**, per **EXTRA** meniu pereikite prie **TUNING** meniu.

**CLOCK ...** Laiko ir datos nustatymas. Tai svarbu, norint tinkamai atlikti įrašymą pagal laikmatį. Jei **FEATURE LEVEL** nustatėte **ADVANCED**, per **EXTRA** meniu pereikite prie **CLOCK** meniu.

## Kietojo disko įrašymo įrenginio nustatymas

Nustatydami kietojo disko įrašymo įrenginį, vadovaukitės čia aprašytomis nuorodomis ir procedūromis.

### Tinkamos vietos parinkimas

Padėkite kietojo disko įrašymo įrenginį ant kieto lygaus paviršiaus. Ant kietojo disko įrašymo įrenginio nedėkite jokių daiktų.

Padėkite kietojo disko įrašymo įrenginį atokiai nuo radiatorių, tiesioginių saulės spindulių ir kitų šilumos šaltinių.

Nedėkite kietojo disko įrašymo įrenginio ant kiliminės dangos, nes kilimas uždengia įrenginio ventiliacijos angas.

Kietojo disko įrašymo įrenginys yra skirtas naudoti tik patalpose, sausoje buitinėje aplinkoje, 10–40 °C (50–104°F) temperatūroje.

### Ką daryti, jei perkaito kietojo disko įrašymo įrenginys

Pavyzdžiui, jei užblokuotos ventiliacijos angos arba kietojo disko įrašymo įrenginį pasiekia tiesioginiai saulės spinduliai, jis gali perkaisti. Įrenginiui perkaitus, ekrano budėjimo indikatorius mirksi raudona ir žalia šviesa, o ekrane rodomas įspėjamasis pranešimas.

Iš karto išjunkite kietojo disko įrašymo įrenginį ir palikite jį atvėsti. Prieš vėl įjungdami įrenginį, patikrinkite, ar jis padėtas taip, kaip nurodyta šiame puslapyje.

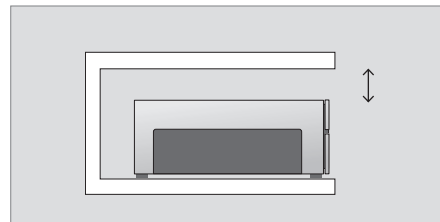

*Kai padėsite kietojo disko įrašymo įrenginį, patikrinkite, ar aplink jį pakanka vietos ventiliacijai.*



*Jums neišjungus kietojo disko įrašymo įrenginio, kai ekrane rodomas šis pranešimas, jis automatiškai išsijungs po kelių minučių ir neišjungs, kol neatauš. Tuo metu jūs negalėsite valdyti kietojo disko įrašymo įrenginio.*

## Jungtys

Norėdami prijungti kietojo disko įrašymo įrenginį prie Bang & Olufsen televizoriaus, naudokite 21 kontakto AV laidą. Lizdų skydelio apžvalgą galite rasti 43 puslapyje.

*Užregistruokite visą prie televizoriaus prijungtą įrangą. Tai galite padaryti televizoriaus Setup meniu. Daugiau informacijos, kaip tinkamai prijungti ir užregistruoti papildomą įrangą, ieškokite prie Bang & Olufsen televizoriaus pridėtame vadove.*

### Norėdami prie televizoriaus prijungti kietojo disko įrašymo įrenginį ...

- > 21 kontakto AV laidu sujunkite kietojo disko įrašymo įrenginio lizdą, pažymėtą TV, ir televizoriaus lizdą, pažymėtą V.TAPE (arba V.MEM).
- > Išorinės antenos laidą prijunkite prie signalo įvesties lizdo, pažymėto , kuris yra kietojo disko įrašymo įrenginio galiniame skydelyje.
- > Naudodami antenos laidą, pateikiamą su kietojo disko įrašymo įrenginiu, antenos signalą nukreipkite į televizorių.
- > Vieną galą įjunkite į kietojo disko įrašymo įrenginio antenos lizdą, pažymėtą TV, o kitą galą įjunkite į televizoriaus lizdų skydelio antenos lizdą, pažymėtą TV.
- > Naudodami 21 kontakto AV laidą, prijunkite papildomą vaizdo įrangą, pvz., DVD įrašymo įrenginį ar vaizdo magnetofoną, prie kietojo disko įrašymo įrenginio lizdo AUX.
- > Prijunkite IR siųstuvą, skirtą papildomai vaizdo įrangai, prie kietojo disko įrašymo įrenginio lizdo DATA.
- > Tada prijunkite kietojo disko įrašymo įrenginį ir visą prijungtą įrangą prie elektros tinklo. Kietojo disko įrašymo įrenginys dabar veikia budėjimo režimu – tai nurodo raudona lemputė, esanti ekrane.

*Bet kokia įrangą, kurią prijungėte prie kietojo disko įrašymo įrenginio lizdo AUX, turi būti užregistruota kietojo disko įrašymo įrenginio, o ne televizoriaus, CONNECTIONS meniu! Daugiau informacijos apie prijungtos įrangos registravimą ieškokite skyriuje „Pasirinkimų nustatymai“, 38 puslapyje.*

### Skaitmeninio priedėlio prijungimas

Galite prijungti skaitmeninį priedėlį prie kietojo disko įrašymo įrenginio arba prie televizoriaus. Nepaisydami pasirinkto nustatymo, galėsite atlikti neautomatinį arba nustatytą pagal laikmatį skaitmeninio priedėlio programų įrašymą.

*Jei skaitmeninį priedėlį prijungiate prie televizoriaus: žiūrėdami skaitmeninio priedėlio programą, negalėsite naudoti kietojo disko įrašymo įrenginio kartojimo funkcijos. Informacija apie skaitmeninio priedėlio prijungimą prie televizoriaus pateikiama televizoriaus vadove.*

*Jei skaitmeninį priedėlį prijungiate prie kietojo disko įrašymo įrenginio: žiūrėdami skaitmeninio priedėlio programas, galite naudoti kartojimo funkciją.*

### Norėdami prijungti skaitmeninį priedėlį prie kietojo disko įrašymo įrenginio ...

- > Prijunkite IR siųstuvą prie lizdo DATA.
- > Pritvirtinkite IR siųstuvą prie skaitmeninio priedėlio IR imtuvo.
- > Kad galėtumėte naudoti skaitmeninio priedėlio nuotolinio valdymo pultelį, IR imtuvo visiškai neuždenkite.

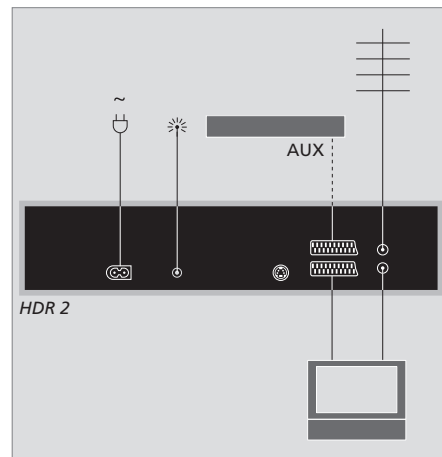

*Naudodami 21 kontakto AV laidą, prijunkite papildomą vaizdo įrangą, pvz., DVD įrašymo įrenginį ar vaizdo magnetofoną, prie kietojo disko įrašymo įrenginio lizdo AUX.*

## **Valymas**

Dulkes nuo paviršių valykite sausa, minkšta šluoste. Dėmes arba prilipusius nešvarumus valykite minkšta, nepaliekančia plaušelių, sudrėkinta vandeniu su keliais lašais švelnaus valiklio ir gerai išgręžta šluoste.

Nebandykite patys ardyti kietojo disko įrašymo įrenginio. Tokius darbus gali atlikti tik techninės priežiūros tarnybos specialistai.

*Jokiai kietojo disko įrašymo įrenginio detalei valyti nenaudokite alkoholio ar kitų tirpiklių!*



Naudodami galinį lizdų skydelį, galite prijungti kietojo disko įrašymo įrenginį prie televizoriaus.

Norėdami įsitikinti, kad tinkamai prijungėte išorinę įrangą, perskaitykite jos vadovą.

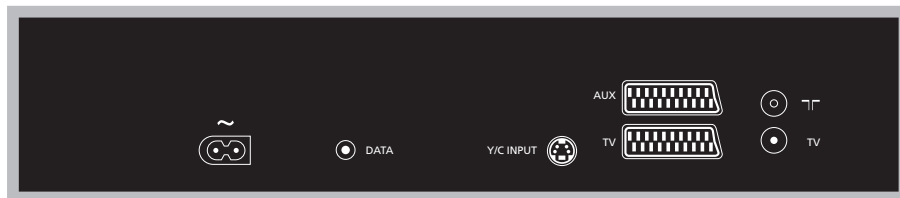

#### ~ (elektros tinklas)

Lizdas, skirtas jungti prie elektros tinklo.

#### DATA

Lizdas, skirtas su skaitmeniniu priedėliu naudojamam IR siųstuvui prijungti.

#### Y/C INPUT

Lizdas, skirtas skaitmeniniam priedėliui ar kitai įrangai su Y/C išvestimi prijungti.

*Jeį gaminy, kurį norite prijungti prie kietojo disko įrašymo įrenginio, turi ir 21 kontakto AV jungtį, ir Y/C INPUT lizdo jungtį, rekomenduojame naudoti abi jungtis. Taip bus užtikrinta optimali vaizdo kokybė.*

#### TV (21 kontakto lizdas)

21 kontakto lizdas, skirtas prijungti prie televizoriaus.

#### AUX

21 kontakto lizdas, skirtas papildomai vaizdo įrangai, pvz., skaitmeniniam priedėliui, prijungti.

#### TV

Antenos įvesties lizdas, į kurį jungiama išorinė antena arba kabelinės televizijos laidas.

#### TV (antena)

Antenos išvesties lizdas, skirtas prijungti prie televizoriaus.

Šiame skyriuje aprašoma bendra meniu sistemos struktūra, kad galėtumėte lengvai orientuotis sistemos siūlomuose ekranu meniu.

Įsidėmėkite, kad meniu hierarchijos turinys priklauso nuo SETUP meniu pasirinktų FEATURE LEVEL nustatymų – BASIC ar ADVANCED. Numatytasis gamyklos nustatymas yra BASIC.

Skyriuje taip pat pateikiama išsami informacija apie konkrečius meniu, kurie siūlo daugybę nustatymų ir reguliavimo pasirinkčių.

Daugiau informacijos apie funkcijos lygio nustatymą ieškokite skyriuje *Pasirinkimų nustatymai*, 36 puslapyje.

### BASIC funkcijos lygio meniu sistema

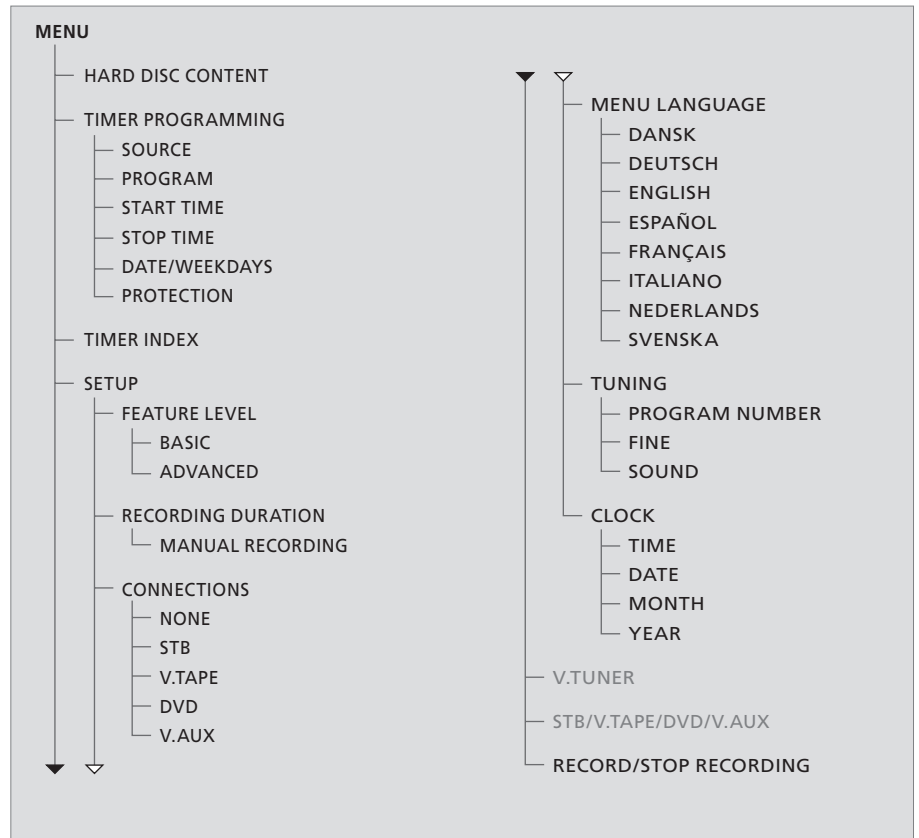

Jei norite pasiekti meniu sistemą, paspauskite VMEM\*, tada – žalią mygtuką.

\*PASTABA! Kai kuriuose Beo4 nuotolinio valdymo pulteliuose VMEM mygtukas vadinamas VTAPE.

## ADVANCED funkcijos lygio meniu sistema

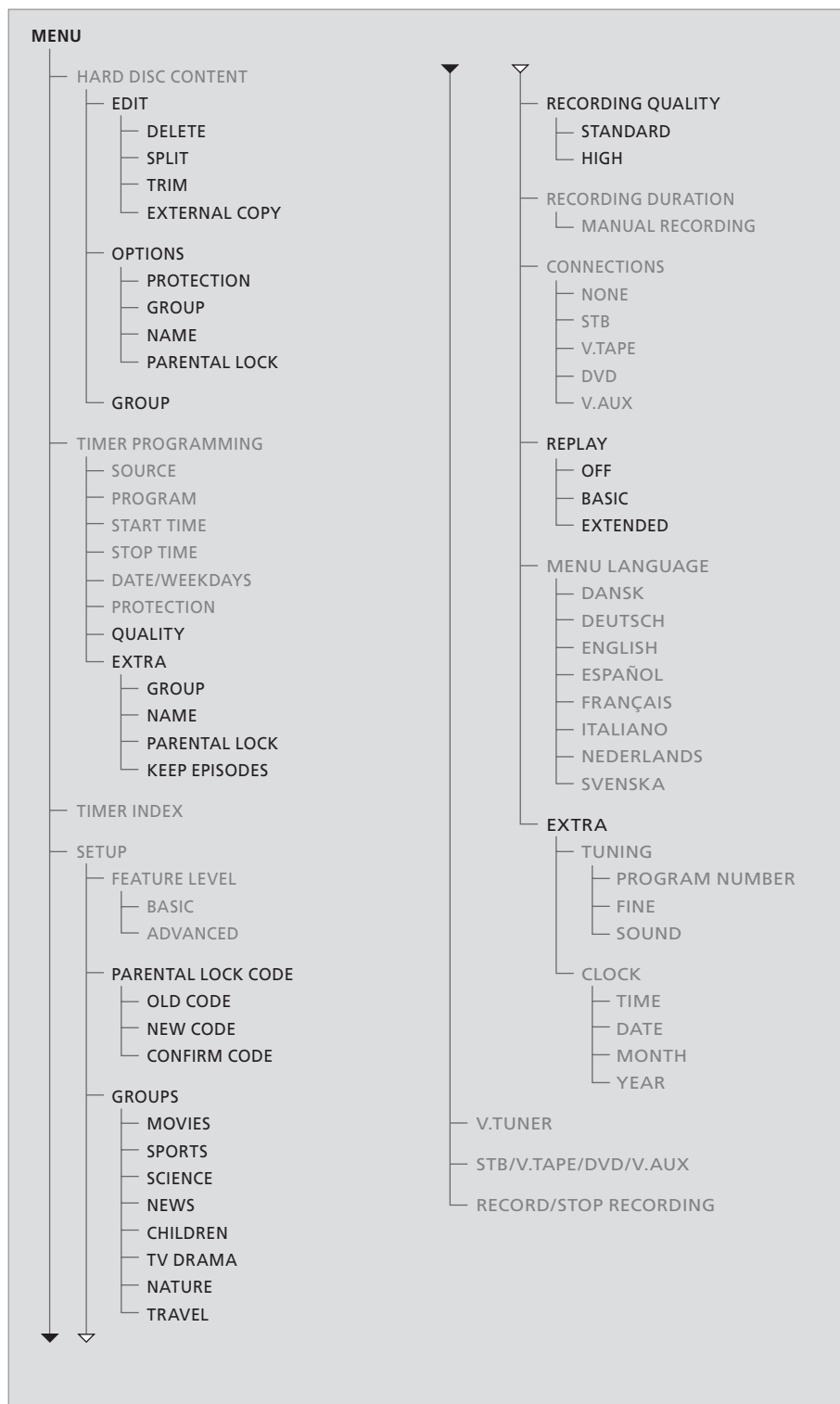

Funkcijos, galimos pasirinkus BASIC funkcijos lygį, galimos ir pasirinkus ADVANCED lygį.

Jei norite pasiekti meniu sistemą, paspauskite VMEM\*, tada – žalią mygtuką.

\*PASTABA! Kai kuriuose Beo4 nuotolinio valdymo pulteliuose mygtukas VMEM yra vadinamas VTAPE.

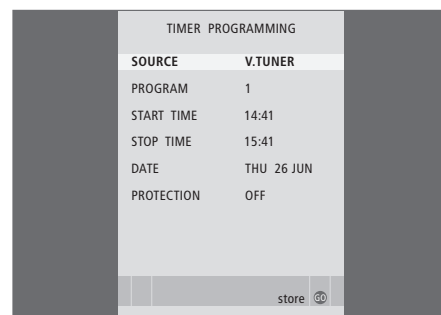
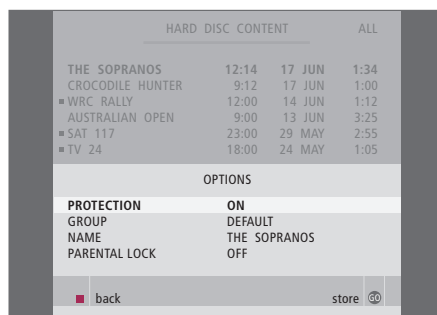
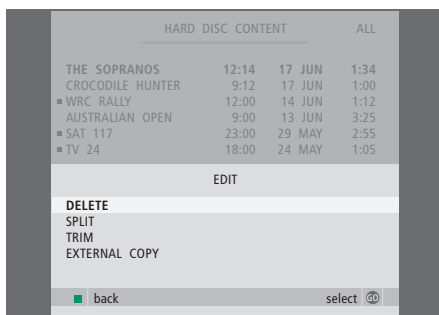
**EDIT meniu ...**

DELETE ... Trinti pasirinktą įrašą.

SPLIT ... Skaidyti pasirinktą įrašą į dvi dalis.

TRIM ... Apdoroti arba ištrinti pasirinkto įrašo pradžią arba pabaigą.

EXTERNAL COPY ... Kopijuoti pasirinktą įrašą į gaminį, prijungtą prie kietojo disko įrašymo įrenginio, pvz., į vaizdo įrašymo įrenginį.

*Šis meniu galimas tik jei SETUP meniu FEATURE LEVEL nustatyta kaip ADVANCED.*

**OPTIONS meniu ...**

PROTECTION ... Leidžia nustatyti, kad pasirinktas įrašas nebūtų apdorojamas naudojant automatinę atminties tvarkymo funkciją, kuri ištrina seniausius įrašus, kad atsirastų vietos naujiems. Pasirinktys: ON ir OFF.

GROUP ... Leidžia įdėti pasirinktą įrašą į vieną iš aštuonių iš anksto nustatytų grupių: MOVIES, SPORTS, SCIENCE, NEWS, CHILDREN, TV DRAMA, NATURE ir TRAVEL. Kiti įrašai gali būti saugomi grupėje DEFAULT.

NAME ... Leidžia suteikti pasirinktam įrašui norimą pavadinimą. Paspauskite ▲ arba ▼, jei norite pasirinkti simbolį, paspauskite ◀ arba ▶, jei norite pereiti prie pavadinimo simbolių. Paspauskite GO, kai baigsite.

PARENTAL LOCK ... Leidžia įjungti arba išjungti pasirinkto įrašo apsaugos nuo vaikų užrakto prieigos kodą. Pasirinktys: ON ir OFF.

*Šis meniu galimas tik jei SETUP meniu FEATURE LEVEL nustatyta kaip ADVANCED.*

**TIMER PROGRAMMING meniu ...**

SOURCE ... Pasirinktys:

V.TUNER ... TV iš kietojo disko įrašymo įrenginio imtuvo. Šis imtuvas pasiekiamas tik kietojo disko įrašymo įrenginio SETUP meniu nustačius pasirinkties REPLAY parametą BASIC arba EXTENDED.

STB ... Skaitmeninio priedėlio programa per skaitmeninį priedėlį, prijungtą prie kietojo disko įrašymo įrenginio.

DTV ... Palydovinė arba skaitmeninio priedėlio programa viename iš šių televizorių:

BeoVision 7, BeoVision 6\*, BeoVision 5\*, BeoVision 4\*, BeoVision 3–32, BeoVision Avant, BeoSystem 1.

V.AUX ... Palydovinė arba skaitmeninio priedėlio programa kitame televizoriuje.

Pasirinkite V.AUX ir šaltinį, užregistruotą televizoriaus CONNECTIONS meniu, kaip V.AUX.

V.AUX2 ... Šaltinis, užregistruotas televizoriaus CONNECTIONS meniu, kaip V.AUX2.

PROGRAM (programos numeris) ... Pasirinkę šaltinį, pasirinkite programos numerį.

\*PASTABA! Pasirinkite DTV, jei norite įrašyti palydovinę programą ir jūsų televizoriuje yra įmontuotas DVB-S modulis arba jei norite įrašyti prijungto prie televizoriaus skaitmeninio priedėlio programą.

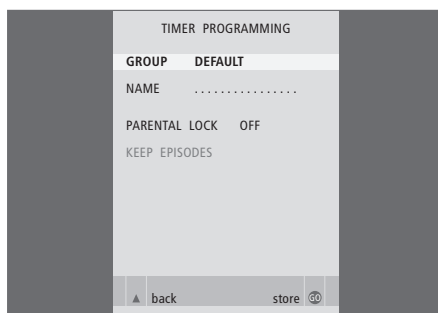

START TIME ir STOP TIME ... Įveskite įrašymo pradžios ir sustabdymo laiką.

DATE ... Laikmačio vykdymo data.

(WEEKDAYS) ... Rodoma, kai paryškinate DATE ir Beo4 paspaudžiate žalią mygtuką. Rodomos visos savaitės dienos, pradedant nuo pirmadienio – M.

PROTECTION ... Pasirinkite, ar norite apsaugoti įrašą nuo atminties tvarkymo funkcijos.

Pasirinktys: ON ir OFF. Jei įjungsite dienos arba savaitės laikmačio apsaugą, bus apsaugoti visi programos epizodai. Daugiau informacijos apie atminties tvarkymą rasite 19 psl.

Jei FEATURE LEVEL nustatytas kaip ADVANCED (tai aprašyta 36 psl.), galimos šios meniu pasirinktys:

QUALITY ... Nurodo įrašymo kokybę. Pasirinkytys: STANDARD ir HIGH. Atkreipkite dėmesį, kad įrašas kietajame diske užima mažiau vietos, jei pasirenkate STANDARD.

EXTRA ... Teikia prieigą prie šių pasirinkčių:

GROUP ... Nurodo, į kurią įrašų grupę įtraukti įrašą. Pasirinkite vieną iš aštuonių esamų grupių arba DEFAULT.

NAME ... Suteikite įrašui pavadinimą pasirinkdami simbolius rodyklių mygtukais.

PARENTAL LOCK ... Leidžia apriboti prieigą prie įrašo, kad jį galėtų pasiekti tik žinantys keturių skaitmenų kodą. Naudodami skaičių mygtukus, Beo4 įveskite kodą. Daugiau informacijos apie apsaugos nuo vaikų užraktą ieškokite skyriuje *Pasirinkimų nustatymai*, 36 puslapyje.

KEEP EPISODES ... Pasirinkite, kiek epizodų norite išsaugoti, kai įrašote programą, pvz., žinių laidą, kasdien arba kas savaitę. Taip bus sunaudota mažiau kietojo disko atminties.

Pasirinktys: 1–7 ir ALL. Jei įjungsite dienos arba savaitės laikmačio apsaugą, bus apsaugoti visi programos epizodai.

### PARENTAL LOCK CODE meniu ...

Kai meniu įvesite kodą, jį naudodami, galėsite apsaugoti HARD DISC CONTENT meniu esančius įrašus ir įrašus pagal laikmatį. Šiuos įrašus galėsite peržiūrėti tik įvedę teisingą kodą.

Pasirinktys:

OLD CODE... Įveskite esamą kodą.

NEW CODE ... Jei norite pakeisti kodą, čia įveskite naująjį.

CONFIRM CODE ... Dar kartą įveskite naują kodą, kad patvirtintumėte atliktą pakeitimą.

| TIMER INDEX |              |             |         |
|-------------|--------------|-------------|---------|
| TV          | 23           | 12:25-13:00 | 17 JUN  |
| TV          | TV 2 DK      | 14:00-14:45 | 17 JUN  |
| V.AUX       | THE SOPRANOS | 22:00-23:20 | 19 JUN  |
| TV          | MTV          | 12:25-12:00 | 21 JUN  |
| V.AUX 2     | 121          | 22:00-23:20 | 25 JUN  |
| SAT         | 1222         | 2:00-3:20   | 25 AUG  |
| V.AUX       | AUSTRALIA    | 12:15-12:30 | 25 AUG  |
| SAT         | 43           | 23:55-2:15  | M-W---S |
| SAT         | 123          | 14:00-15:15 | M--TF-- |
| SAT         | CROCODIL     | 16:10-17:15 | -T-TF-S |
| TV          | MTV          | 18:00-18:30 | -T-TF-S |
| SAT         | WRC RALL     | 13:00-13:45 | ---TF-- |

delete →  
edit Ⓞ

**TIMER INDEX** meniu ...

Galite patikrinti nustatytus vykdytinus laikmačius, taip pat juos redaguoti arba ištrinti. Jei laikmačiai sutampa, tai rodoma, kai laikmatis išsaugomas ir parodomas TIMER INDEX.

| FEATURE LEVEL |  |
|---------------|--|
| BASIC         |  |
| ADVANCED      |  |

store Ⓞ

**FEATURE LEVEL** meniu ...

FEATURE LEVEL meniu galite pasirinkti funkcijų rinkinį, kad galėtumėte naudoti kietojo disko įrašymo įrenginį taip, kaip norite:

**BASIC** ... Teikia prieigą prie įrašymo ir peržiūros funkcijų, įskaitant laikmačių programavimą, tačiau neleidžia įtraukti įrašų į grupes, pasirinkti įrašymo kokybės ar priskirti įrašams apsaugos nuo vaikų užrakto kodo.

**ADVANCED** ... Visas kietojo disko įrašymo įrenginio funkcijų rinkinys.

| PARENTAL LOCK CODE |      |
|--------------------|------|
| OLD CODE           | .... |
| NEW CODE           | .... |
| CONFIRM CODE       | .... |

**PARENTAL LOCK CODE** meniu ...

PARENTAL LOCK CODE meniu leidžia įvesti kodą, ribojantį prieigą prie įrašų. Kai meniu įvesite kodą, jį naudodami, galėsite apsaugoti HARD DISC CONTENT meniu esančius įrašus ir įrašus pagal laikmatį. Šiuos įrašus galėsite peržiūrėti tik įvedę teisingą kodą. Pasirinktys:

**OLD CODE** ... Įveskite esamą kodą.

**NEW CODE** ... Jei norite pakeisti kodą, čia įveskite naująjį.

**CONFIRM CODE** ... Dar kartą įveskite naują kodą, kad patvirtintumėte atliktą pakeitimą.

*Šis meniu galimas tik jei SETUP meniu FEATURE LEVEL nustatyta kaip ADVANCED.*

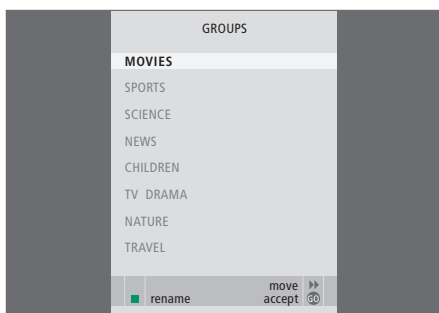

### GROUPS meniu ...

Yra aštuonios iš anksto nustatytos grupės: MOVIES, SPORTS, SCIENCE, NEWS, CHILDREN, TV DRAMA, NATURE ir TRAVEL. Šie grupių pavadinimai yra tik siūlomi. Galite pervardyti bet kurią iš šių aštuonių grupių bet kuriuo metu ir įtraukti įrašus į pasirinktą grupę. HARD DISC CONTENT meniu nerodomas grupės, kuriose nėra įrašų.

*Šis meniu galimas tik jei SETUP meniu FEATURE LEVEL nustatyta kaip ADVANCED.*

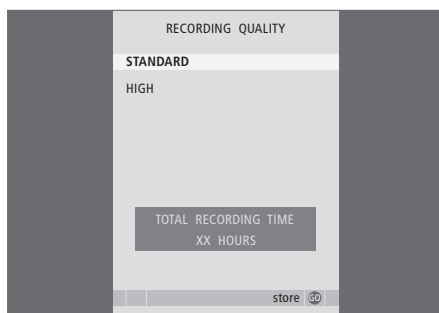

### RECORDING QUALITY meniu ...

RECORDING QUALITY meniu leidžia pasirinkti įrašų vaizdo ir garso kokybę. Pasirinkty: STANDARD ir HIGH. Atkreipkite dėmesį, kad šie du nustatymai apibrėžia, kiek kietojo disko atminties užima įrašai. Kai paryškinate nustatymą, meniu rodomas laisvos kietojo disko atminties kiekis.

*Šis meniu galimas tik jei SETUP meniu FEATURE LEVEL nustatyta kaip ADVANCED.*

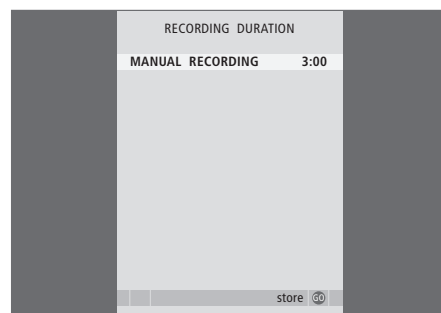

### RECORDING DURATION meniu...

RECORDING DURATION meniu leidžia nustatyti numatytąją neautomatinio įrašymo trukmę. Tai reiškia, kad nereikės patiems išjungti neautomatinio įrašymo tam tikru metu. Įveskite numatytąją įrašymo trukmę skaičių mygtukais. Paspauskite GO, kai baigsite.

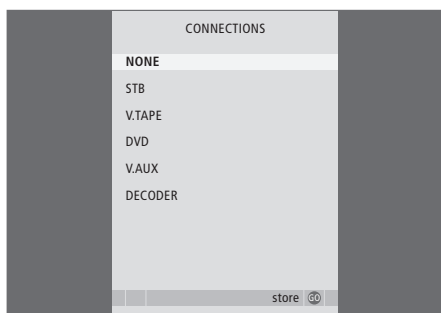

#### CONNECTIONS meniu ...

Registruokite bet kurį gaminį, prijungtą prie kietojo disko įrašymo įrenginio: skaitmeninį priedėlį (STB), vaizdo magnetofoną (V.TAPE), DVD grotuvą (DVD), dekoderį (DECODER) ar kitą įrangą (V.AUX).

Norėdami paryškinti prijungtą gaminį, paspauskite ▼, o norėdami išsaugoti nustatymą paspauskite GO. Jei pasirenkate STB, sąrašė turite surasti tam tikrą skaitmeninį priedėlį.

*Bet kokia įranga, kurią prijungėte prie kietojo disko įrašymo įrenginio lizdo AUX, turi būti užregistruota kietojo disko įrašymo įrenginio, o ne televizoriaus, CONNECTIONS meniu! Daugiau informacijos apie prijungtos įrangos registravimą ieškokite skyriuje „Pasirinkimų nustatymai“, 36 puslapyje.*

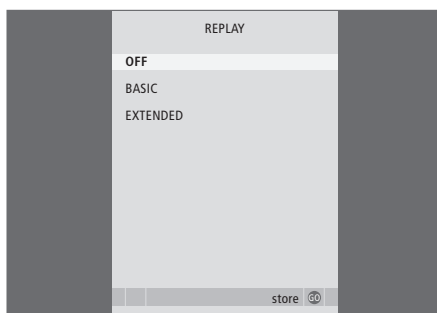

#### REPLAY meniu ...

REPLAY nustatymas nulemia, kada kietojo disko įrašymo įrenginys pradeda kopijuoti rodomą programą į kartojimo buferį. Pasirinktys yra OFF ir EXTENDED. Pagrindinio kartojimo funkcija pradeda kopijuoti į buferį, kai pristabdote rodomą programą. Išplėstojo kartojimo funkcija į buferį kopijuoti pradeda iš karto, kai tik pasirenkamas šaltinis, pvz., V.TUNER. REPLAY gamykloje nustatytas OFF. *Atkreipkite dėmesį, kad dėl šio nustatymo V.TUNER bus nepasiekiamas!* Norėdami daugiau sužinoti apie kartojimą, skaitykite skyrių *Rodomos programos pristabdymas ir kartojimas*, 20 puslapyje.

*Šis meniu galimas tik jei SETUP meniu FEATURE LEVEL nustatyta kaip ADVANCED.*

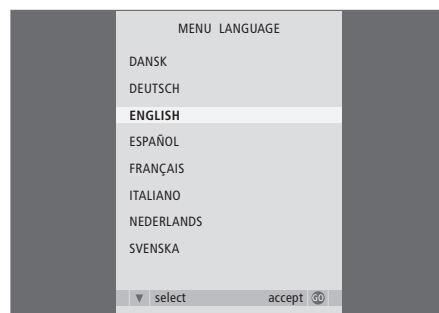

#### MENU LANGUAGE meniu ...

Pasirinkite vieną iš galimų kalbų.



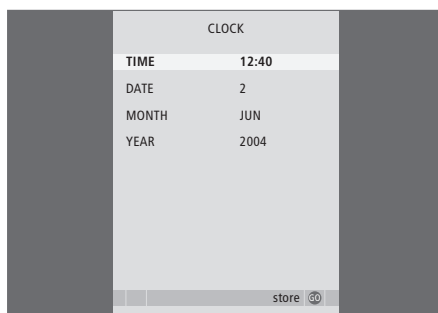
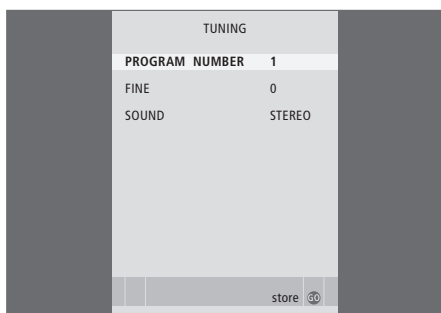

### TUNING menu ...

PROGRAM NUMBER ... Pasirinkite programos numerį.

FINE ... Priderinkite programos dažnį. Galite nustatyti dažnį nuo -8 iki +8.

SOUND (monofoninis, stereofoninis arba kalbos) ...

Skirtingoms programoms galite parinkti skirtingus garsų tipus: monofoninį, stereofoninį arba įvairių kalbų. Nustatykite tam tikros programos arba dažnio pasirinktis:

MONO (FM / NICAM monofoninis garsas);

MONO1 (1 monofoninė kalba);

MONO2 (2 monofoninė kalba);

MONO3 (3 monofoninė kalba);

STEREO (NICAM/A2 stereofoninis garsas);

STEREO2 (stereofoninė kalba 2).

*Jei programa transliuojama dviem kalbomis ir norite žiūrėti ją skirtingomis kalbomis, galite įrašyti programą du kartus, kiekvieną kartą kita kalba.*

### CLOCK menu ...

TIME ... Nurodo laiką.

DATE ... Nurodo datą.

MONTH ... Nurodo mėnesį.

YEAR ... Nurodo metus.

# Rodyklė

## Apsauga

Įrašo apsauga – ADVANCED, 30  
Įrašo apsauga – BASIC, 18

## Apsaugos nuo vaikų užraktas

Apsaugos nuo vaikų užrakto kodo nustatymas, 33  
Ribota prieiga prie įrašų, 32

## Atminties tvarkymas

Įrašo apsauga – ADVANCED, 30  
Įrašo apsauga – BASIC, 18

## Beo4 nuotolinio valdymo pultelis

Beo4 nuotolinio valdymo pultelis, 5  
Tiesioginis prijungtos įrangos valdymas naudojant Beo4, 35

## Dekoderis

Dekoderio prijungimas, 39  
Lizdų skydelis, 41

## DVD

DVD įrašymo įrenginio prijungimas, 39  
Lizdų skydelis, 41

## Ekranai ir meniu

Ekrano meniu naudojimas, 7  
Įrangos meniu naudojimas, 35  
Įrašų naršymas, 16  
Įrašų peržiūra grupėje, 24  
Įrašymo įrenginio ekranas, 6  
Peripheral Unit Controller meniu, 34  
SETUP meniu ..., 37

## Grupės

Grupės perkėlimas, 27  
Grupės pervardijimas, 26  
Įrašų įtraukimas į grupę, 24  
Įrašų peržiūra grupėje, 25

## Ištrynimasis

Įrašo ištrynimasis – ADVANCED, 28  
Įrašo ištrynimasis – BASIC, 19  
Laikmačio ištrynimasis, 11

## Įrašymas

Beo4 nuotolinio valdymo pultelis, 5  
Kopijavimas iš kartojimo buferio, 22  
Kopijavimas į išorinį įrašymo įrenginį, 31  
Įrašymas iškart, 12  
Įrašymas pagal laikmatį, 10  
Įrašymas pagal laikmatį naudojant teletekstą, 13  
Įrašymo sustabdymas, 12  
Nustatytų laikmačių tikrinimas, 11

## Įrašymas pagal laikmatį

Įrašymas pagal laikmatį, 10  
Įrašymas pagal laikmatį naudojant teletekstą, 13  
Laikmačio ištrynimasis, 11  
Laikmačio redagavimas, 11  
Nustatytų laikmačių tikrinimas, 11

## Jungtys

CONNECTIONS meniu, 48  
Kietojo disko įrašymo įrenginio prijungimas prie televizoriaus, 39  
Lizdų skydelis, 41  
Papildomos įrangos prijungimas, 39

## Kalba

MENU LANGUAGE meniu, 48

## Kartojimas

Beo4 nuotolinio valdymo pultelis, 5  
Kartojimo pristabdymas, 21  
Kopijavimas iš kartojimo buferio, 22  
Perėjimas į tam tikrą laiko momentą kartojant, 21  
Perėjimas po minutę kartojant, 21  
Programos kartojimas, 21  
Programos pristabdymas, 20  
Sukimas kartojant, 21  
Sulėtintas kartojimas, 21

## Kietojo disko įrašymo įrenginys

Ekranas, 6  
Kaip naudoti ekrano meniu, 7  
Laikymo vieta, 38  
Lizdų skydelis, 41  
Papildomos įrangos prijungimas prie kietojo disko įrašymo įrenginio, 39  
Prijungimas prie televizoriaus, 39

## Kopijavimas

Kopijavimas iš kartojo buferio, 22  
Kopijavimas į išorinį įrašymo įrenginį, 31

## Laikrodis

CLOCK meniu, 49  
Laiko ir datos nustatymas, 37

## Laikymo vieta

Įrašų įtraukimas į grupę, 24  
Vietos parinkimas, 38

## Lizdų skydelis

Kietojo disko įrašymo įrenginio prijungimas prie televizoriaus, 39  
Lizdų skydelis, 41

## Nustatymas

Tikslus TV programos nustatymas, 37  
TUNING meniu, 49

## Paieška

Beo4 nuotolinio valdymo pultelis, 5  
Perėjimas į tam tikrą laiko momentą kartojant, 21  
Perėjimas į tam tikrą laiko momentą peržiūrint, 15  
Perėjimas po minutę įrašant, 15  
Perėjimas po minutę kartojant, 21  
Sukimas įrašant, 15  
Sukimas kartojant, 21  
Sulėtinta peržiūra, 15  
Sulėtintas kartojimas, 21

## Redagavimas

Grupės perkėlimas, 27  
Grupės pervardijimas, 26  
Įrašo apdorojimas, 29  
Įrašo apsauga – ADVANCED, 30  
Įrašo apsauga – BASIC, 18  
Įrašo ištrynimasis – ADVANCED, 28  
Įrašo ištrynimasis – BASIC, 19  
Įrašo pavadinimas, 30  
Laikmačio redagavimas, 11  
Ribota prieiga prie įrašų – apsaugos nuo vaikų užraktas, 32  
Vieno įrašo padalijimas į dvi dalis, 28

## Peržiūra

Automatinė peržiūra, 14  
Beo4 nuotolinio valdymo pultelis, 5  
Įrašo paleidimas, 14  
Įrašo pasirinkimas, 14  
Įrašo peržiūros pristabdymas ir sustabdymas, 15  
Perėjimas į tam tikrą laiko momentą peržiūrint, 15  
Perėjimas po minutę įrašant, 15  
Sukimas įrašant, 15  
Sulėtinta peržiūra, 15

## Priežiūra

Valymas, 40  
Vietos parinkimas, 38

## Pristabdymas

Beo4 nuotolinio valdymo pultelis, 5  
Įrašo peržiūros pristabdymas ir sustabdymas, 14  
Kartojimo pristabdymas, 21  
Rodomos programos pristabdymas ir kartojimas, 20

## Skaitmeninis priedėlis

Įrangos meniu naudojimas, 35  
Peripheral Unit Controller meniu, 34  
Prijungtos įrangos naudojimas susietoje patalpoje, 35  
Tiesioginis Beo4 valdymas, 35

## Sukimas

Beo4 nuotolinio valdymo pultelis, 5  
Sukimas įrašant, 15  
Sukimas kartojant, 21

## Sustabdymas

Beo4 nuotolinio valdymo pultelis, 5  
Įrašo peržiūros pristabdymas ir sustabdymas, 15  
Įrašymo sustabdymas, 12  
Kopijavimo į išorinį įrašymo įrenginį sustabdymas, 31

## Teletekstas

Įrašymas pagal laikmatį naudojant teletekstą, 13

## Turinys

HARD DISC CONTENT meniu, 18  
Įrašų naršymas, 16

## TV programos

Rodomos programos pristabdymas ir kartojimas, 20–21  
Tikslus TV programos nustatymas, 37

## Vaizdo magnetofonas

Kopijavimas į išorinį įrašymo įrenginį, 31  
Vaizdo magnetofono prijungimas, 39





### **Elektros ir elektroninės įrangos atliekos (EEĪA) – aplinkosauga**

Europos Parlamentas ir Europos Sąjungos Taryba išleido direktyvą dėl elektros ir elektroninės įrangos atliekų. Šios direktyvos tikslas – elektros ir elektroninės įrangos atliekų prevencija bei jų antrinio panaudojimo ir perdirbimo skatinimas. Ši direktyva yra skirta gamintojams, platintojams ir vartotojams.

EEĪA direktyva reikalauja, kad ir gamintojai, ir galutiniai vartotojai išmestų elektros ir elektroninę įrangą nedarydami žalos gamtai ir kad ši įranga ir jos atliekos būtų perdirbamos arba naudojamos žaliavai ir energijai.

Elektros ir elektroninė įranga ir detalės negali būti išmetamos kartu su buitineis šiukšlėmis; visa elektros ir elektroninė įranga ir jos detalės turi būti surinktos ir išmestos atskirai.

Gaminiai ir įranga, kuriuos galima perdirbti ir panaudoti dar kartą, yra pažymėti parodytu ženklu.

Jei atiduodate savo elektros ir elektroninę įrangą specialioms surinkimo tarnyboms savo šalyje, jūs saugote gamtą, žmonių sveikatą ir prisidedate prie apdairaus ir protingo gamtinių išteklių naudojimo. Elektros ir elektroninės įrangos ir jos atliekų surinkimas saugo gamtą nuo užteršimo pavojingomis medžiagomis, kurių pasitaiko elektros ir elektroniniuose gaminiuose ir įrangoje.

Bang & Olufsen pardavėjas jums patars, kaip jūsų šalyje tinkamai išmesti produktą.

*Maži produktai ne visada pažymimi ženklais; tokiu atveju ženklas yra naudojimo instrukcijoje, garantijos sertifikate ir ant pakuotės.*

---

**CE** Šis gaminys atitinka EEB direktyvose 89/336 ir 73/23 nurodytas sąlygas.

*Bang & Olufsen nėra atsakingi už bet kokį duomenų praradimą sugedus kietajam diskui.*

## Informacija ...

Projektuojami ir tobulindami Bang & Olufsen gaminiai, daug dėmesio skiriame vartotojų poreikiams ir siekiame, kad mūsų gaminiais būtų lengva ir patogiu naudotis.

Todėl tikimės, kad skirsite laiko ir pranešite mums apie savo patirtį naudojantis Bang & Olufsen gaminiu. Bet kas, ką Jūs laikote esant svarbia informacija – tiek teigiama, tiek neigiama, – padės mums tobulinti savo gaminius.

Ačiū!

*Norėdami su mumis susisiekti, apsilankykite mūsų svetainėje...*

[www.bang-olufsen.com](http://www.bang-olufsen.com)

*arba rašykite adresu:* Bang & Olufsen a/s

BeoCare  
Peter Bangs Vej 15  
DK-7600 Struer

*arba siųskite faksogramą:*

Bang & Olufsen  
BeoCare  
+45 97 85 39 11 (faksas)

Techniniai duomenys, savybės ir funkcijos gali būti keičiami be įspėjimo.



